

2023

SOLUCIONES INALÁMBRICAS

PARA AUTOMATIZACIONES, LUCES
Y CARGAS INTERNAS/EXTERNAS

CATÁLOGO

Precios en €
válidos desde el 1 de septiembre del 2023



TELECO

2-13 **Introducción**

14-51 **Soluciones**

- 16 Pérgolas con láminas
- 20 Pérgolas con tela
- 24 Verandas
- 28 Toldos
- 32 Carport
- 36 Parasoles
- 40 Verjas
- 44 Portones y persianas
- 48 Piscinas

52 **Fichas técnicas producto**

Mandos

- 54 Sistemas de control desde teléfonos inteligentes y tabletas
- 58 Radiocontrol
- 76 Sensores
- 82 Interfaces para sistemas domóticos

Centrales

- 86 Reguladores de intensidad para luces LED en tensión 12/24 V
- 98 Reguladores de intensidad universal para luces 230 Vac y dispositivos 0-10V/ 1-10 V/ DALI
- 102 On/Off para luces y cargas internas y externas
- 108 On/Off y regulador de intensidad para calefactores de resistencia y infrarrojos
- 112 Centrales para lamas orientables y empaquetables
- 120 Centrales para pérgolas retractiles de lona, toldos con brazo y toldos verticales
- 122 Sistema audio Melody
- 124 Carport
- 126 Control LED para parasoles
- 128 Centrales para portones enrollables, persianas y persianas venecianas
- 136 Centrales para verjas
- 142 Centrales y Control de las cubiertas enrollables para piscinas desde teléfonos inteligentes

Motores

- 146 Motores de 24Vdc para lamas y toldos

Iluminación LED

- 148 Luces LED de intensidad regulable y alimentación
- 158 Repetidores de señal, conectores, cajas de derivación y tomas
- 162 KITS Plug&Play para el control vía radio
- 166 Guía para la elección del mando radio
- 172 Índice alfabético por código de producto
- 176 Condiciones de venta



UNA EMPRESA DE CARA AL FUTURO

Teleco, empresa italiana fundada en 1996, propone sistemas completos para controlar por radio, automatizaciones, luces y cargas, en edificios residenciales y comerciales, para interiores y exteriores desde un único mando, por teléfonos inteligentes y tabletas.



INTERNACIONALIDAD

La empresa comercializa sus productos en más de 40 países, en 5 continentes y cuenta con la presencia directa de 5 filiales en Francia, Alemania, Bélgica, España y Australia.



ESPÍRITU ITALIANO

La centralización en Italia de las actividades de investigación y desarrollo, diseño, producción y pruebas, garantiza una línea de productos diseñados para facilitar el trabajo del profesional y una pronta respuesta a las demandas del mercado.



VERSATILIDAD

Un sistema único de control, asociado a una línea de iluminación LED con un elegante diseño, ideal para cualquier tipo de ambiente.



CERTIFICADA

UNI EN ISO 9001:2015.

Este certificado es válido para el campo de aplicación en diseño, fabricación y asistencia de sistemas para el control inalámbrico de automatismos e instalaciones de iluminación.

CRONOLOGÍA UN POCO DE HISTORIA



1996

Nace Teleco

2003

Primera filial comercial en Francia

2006

Segunda filial comercial en Alemania

2010

Nace Teleco Inlumina, especialista en LED

2013

Ampliación de la línea dedicada a los sistemas para exteriores

2015

Tercera filial comercial en Australia

2017

Fusión con Teleco Inlumina. Teleco se convierte en una empresa que diseña, fabrica y comercializa sistemas de control radio para automatizaciones, luces y cargas, unido a una línea de iluminación LED.

2019

Cuarta filial comercial en Bélgica

2021

Adquisición de Nekos. Quinta filial comercial en España

2022

Teleco posa a formar parte del grupo Somfy

5 RAZONES PARA ELEGIR



1 ESCUCCHAR AL CLIENTE

Nuestro punto de partida es escuchar al cliente y sus objetivos. De esta manera, somos capaces de proponer no solo una solución a medida, sino también la más eficaz y eficiente.

2 SOLUCIONES PERSONALIZADAS

Contigo creamos la solución completa capaz de responder a tus necesidades. Creamos proyectos únicos y personalizados.

3 SERVICIO Y ASISTENCIA

Antes y después de la compra, nuestros clientes siempre pueden contar con nuestra presencia porque, para Teleco, la asistencia y el servicio son una verdadera misión diaria.

4 AMPLIA GAMA DE PRODUCTOS

No solo controles, mandos, sensores o luces LED: Teleco te ofrece todo esto para administrar las mejores soluciones totales e integradas.

5 CALIDAD E INNOVACIÓN

La calidad es el primer objetivo. Nuestro Departamento de I+D trabaja constantemente para encontrar soluciones innovadoras y las verifica con cuidadosas y rigurosas pruebas. Durante el ciclo de producción probamos los componentes en varios momentos, prestamos mucha atención a los detalles y gestionamos los procesos internos con precisión. Exigimos altos estándares a nuestros proveedores.



CONECTIVIDAD INNOVACIÓN DISEÑO



NUESTRAS APLICACIONES

DAISY TELECO

DAISY es la aplicación que te permite controlar todos los sistemas Teleco, nuevos y preexistentes, en cualquier momento y donde estés, gracias a la conexión a la Cloud vía Wi-Fi. Simplemente descargue la aplicación gratuita e instale Daisy Box, que se comunica por radio con todos los dispositivos Teleco. Realmente simple de usar, gracias a una interfaz intuitiva y funcional que reproduce ambientes domésticos.



Wi-Fi Cloud

ALTANA TELECO

ALTANA Teleco es la App que te permite de controlar el transmisor Zoon directamente desde tu smartphone o Tablet vía WiFi local, incluso independientemente del modo vía radio. Simplemente descargue la aplicación gratuita para poder administrar y personalizar los transmisores de manera fácil e intuitiva.



Wi-Fi Local

T-DIRECT

T-DIRECT es una App que permite el control directo de cualquier sistema Teleco con módulo Wi-Fi integrado. Simplemente descargue la aplicación gratuita que se comunicará directamente con todos los dispositivos Teleco a través de WiFi.



Wi-Fi Direct

CONECTIVIDAD

Bluetooth



Bluetooth

T-MATE

T-MATE permite tener un control los electrodomésticos de tu hogar gracias a la tecnología Bluetooth; desde las luces hasta las cargas es posible controlar el dispositivo con un simple toque del teléfono inteligente o tableta.



ANDROID



IOS



Bluetooth

T-POOL

T-POOL permite tener un control total del covertor de piscina gracias a la tecnología Bluetooth. Interfaz intuitiva y funcional para gestionar directamente el receptor radio conectado a la central.



ANDROID



IOS



DAISY



WI-FI CLOUD

CONTROL DE LOS SISTEMAS TELECO EN CUALQUIER MOMENTO Y LUGAR INCLUSO DESDE DIVERSOS SMARTPHONES O TABLETS



PROGRAMACIÓN BASADA EN TEMPORIZADORES

CADA ACCIÓN PUEDE SER CONTROLADA POR UN TEMPORIZADOR CUSTOMIZADO



CREACIÓN SIMPLE DE ESCENARIOS

POSIBILIDAD DE CONFIGURACIÓN DE ESCENARIOS COMO ON/OFF, AJUSTES DE INTENSIDAD DE LUCES, CAMBIOS DE COLOR, MOVIMIENTOS AUTOMÁTICOS Y CONTROL DE CARGAS, ACCIONADAS SIMULTANEAMENTE.

Control por voz con



CONECTIVIDAD



Download on the
App Store

GET IT ON
Google Play

TVZOOM



WI-FI LOCAL

EMISOR CON WI-FI INTEGRADO PARA EL CONTROL DE RECEPTORES DESDE SMARTPHONES O TABLETS



SISTEMA DE FIJACIÓN

EMISOR ALIMENTADO CON SISTEMA DE FIJACIÓN DISEÑADO PARA PERFILES DE ALUMINIO



DESIGN

EMISOR DE EXTERIOR CON DISEÑO REFINADO Y RETRO-ILUMINACIÓN DIMERIZABLE



INNOVACIÓN



MANDOS



CONFORT Y BELLEZA

UNA GAMA DE TRANSMISORES DE DISEÑO REFINADO QUE VALORIZA CADA UNO DE LOS AMBIENTES



NOON ELEGANTE, PORTÁTIL Y DE PARED

Diseño
En policarbonato
negro o blanco con
o sin carcasa de
aluminio



MÁXIMO CONFORT MÍNIMO IMPACTO

SOLUCIONES INALÁMBRICAS TELECO SENCILLAS DE USAR E INSTALAR, DISEÑADAS PARA UN CONTROL INDIVIDUAL DE COMPLEJOS SISTEMAS ACORDE A SUS NECESIDADES



SOLUCIONES INCLUSO PARA EXTERIORES

GRADO DE PROTECCIÓN IP54 PARA ASEGURAR UN CORRECTO FUNCIONAMIENTO, INCLUSO EN AMBIENTES EXTERIORES



MIO PORTÁTIL, PEQUEÑO Y VERSÁTIL

Diseño
Negro y aluminio
satinado

DESIGN



INTENSE

MONTADO EN LA PARED,
DELGADO Y FÁCIL DE FIJAR

Diseño
Policarbonato blanco

SOLUCIONES



PÉRGOLAS CON LÁMINAS

Si al diseño de las pérgolas bioclimáticas se le suma la tecnología de las soluciones Teleco, el resultado es un ambiente capaz de regalar confort y bienestar a medida que cambian las condiciones climáticas.



PÉRGOLAS CON TELA

Para una pérgola con tela aún más versátil, los sistemas de automatización Teleco controlan motores, iluminación y mucho más con un solo control remoto.



VERANDAS

Añadir una habitación extra nunca ha sido tan fácil gracias a la eficiencia controlada y el confort seguro de las soluciones Teleco. Verandas pensadas y diseñadas a la medida.



TOLDOS

Un toldo motorizado te permitirá mejorar la habitabilidad del exterior y al mismo tiempo del interior gracias a la regulación de la luz. Descubre las mejores soluciones de Teleco para la automatización y control de toldos.



CARPORT

Gracias al sensor de movimiento, es posible descargar el equipaje y las compras con total comodidad y seguridad, las luces de la pérgola se encenderán automáticamente al detectar presencia



PARASOLES

Incluso un objeto simple como un paraguas puede crear un área sugestiva y particularmente agradable. Descubre cómo hacerlo con las soluciones inalámbricas de Teleco.



PORTONES

Las soluciones de Teleco permiten el control y automatización de puertas enrollables y accesos, incluso a distancia, para una mayor seguridad en el hogar.



VERJAS

Verjas correderas o batientes totalmente automatizadas con soluciones Teleco que permiten un control total incluso a distancia..



PISCINAS

Con los automatismos de Teleco, la piscina se convierte en un lugar de bienestar y seguridad como nunca antes.



DE CONTROL INALÁMBRICO



SOLUCIONES PÉRGOLAS CON LÁMINAS

Mejorar las funcionalidades y la eficiencia de su vivienda significa mejorar la calidad de vida. Gracias a las soluciones de automatización inalámbrica de Teleco, podrás sacar el máximo partido de tu pérgola bioclimática de manera rápida y sencilla, gestionando perfiles, pantallas, iluminación y mucho más utilizando un único mando.

- Lamas orientables o retráctiles: una solución para cada tipo de motorización de pérgola.
- Iluminación, automatizaciones, calefacción, sensores... pueden ser gestionados de manera óptima, simple y coordinada, con un único radiocontrol.
- Reducidos tiempos de instalación y en total seguridad.

MANDOS

Radiocontrol
Control desde teléfonos inteligentes y tabletas
Sensores
Interfaces para sistemas domóticos



CENTRALES Y MOTORES

Perfiles orientables
Perfiles empaquetables
Perfiles orientables y empaquetables

CENTRALES

Reguladores de intensidad y luces LED
Toldos verticales
Calefactores
Sistema audio

ILUMINACIÓN DE LED

Alimentación
Control
Cables
Perfiles
Luces · Foco
· Tira



MANDOS

PÉRGOLAS CON LÁMINAS

RADIOCONTROL



NOON

Transmisores portátiles con clip de fijación en la pared.

Gama completa en [pág. 58](#)

CONTROL DESDE TELÉFONOS INTELIGENTES Y TABLETAS



Sistema de mando a través de la aplicación para controlar los dispositivos Teleco con teléfonos inteligentes y Tabletas.

Gama completa en [pág. 54](#)



SENSORES



Control de las automatizaciones en relación con las condiciones climáticas y ambientales detectadas.

Gama completa en [pág. 76](#)

INTERFACES PARA SISTEMAS DOMÓTICOS



Línea de dispositivos para conectar las soluciones Teleco a otros sistemas domóticos.

Gama completa en [pág. 82](#)

CENTRALES Y MOTORES

PÉRGOLAS CON LÁMINAS

PERFILES ORIENTABLES



Motores lineales de 24Vdc | SHAKU

Gama completa en [pág. 146](#)

PERFILES EMPAQUETABLES



Motores de doble eje de 24Vdc | STARK

Gama completa en [pág. 146](#)

PERFILES ORIENTABLES Y EMPAQUETABLES

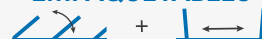

Motores tubulares de 24Vdc | TUBEMOVE

Gama completa en [pág. 146](#)



Centrales TVSLIM

Gama completa en [pág. 115](#)



Centrale PLP

Gama completa en [pág. 118](#)



Centrale PLR

Gama completa en [pág. 118](#)

CENTRALES

PÉRGOLAS CON LÁMINAS

REGULADORES DE INTENSIDAD PARA LUCES LED 12/24Vdc



Regulador de intensidad con receptor radio y fuente de alimentación de 230 V integrada para el control de LEDs de un color a 24 Vdc.

Gama completa en [pág. 86](#)

TOLDOS VERTICALES ENROLLABLES



Control de 4 motores en modo independiente o sincronizado.

Gama completa en [pág. 120](#)

CALEFACTORES



Receptor con función reguladora para calefactores infrarrojos o de resistencia hasta 6800W.

Gama completa en [pág. 108](#)

SISTEMA AUDIO



Melody permite reproducir la propia música desde teléfonos inteligentes o Tableta con Bluetooth.

Gama completa en [pág. 122](#)

ILUMINACIÓN DE LED

PÉRGOLAS CON LÁMINAS

FOCOS PARA ESTRUCTURAS EN ALUMINIO



Focos orientables que se puede instalar en estructuras en aluminio.

Gama completa en [pág. 148](#)

CABLES 1 COLOR Y RGB



Cables y conectores IP65 Plug & Play para focos y tiras LED.

Gama completa en [pág. 157](#)

CO-EXTRUSIÓN DE SILICONA Y TIRA



Tiras LED blanco o RGB integradas en el interior del perfil de silicona, ideal para ambientes exteriores.

Gama completa en [pág. 155](#)

TIRAS RGB



Gama de tiras LED coloreadas, disponibles en bobinas.

Gama completa en [pág. 153](#)

SOLUCIONES PÉRGOLAS CON TELA

Gracias a las soluciones de automatización inteligente de TELECO, aplicadas a la pérgola con toldo retráctil, ayudarán a mejorar la funcionalidad y la eficiencia y por tanto la calidad de vida gracias a la gestión con un único mando a distancia.

- Toldos de lona tensada, enrollables o retráctiles: una solución para cada tipo de motorización de pérgola
- Iluminación, automatizaciones, calefacción, sensores... pueden ser gestionados de manera óptima, simple y coordinada, con un único radiocontrol.
- Reducidos tiempos de instalación y en total seguridad.

MANDOS

Radiocontrol

Control desde teléfonos inteligentes y tabletas

Sensores

Interfaces para sistemas domóticos



CENTRALES Y MOTORES

Perfiles empaquetables

CENTRALES

Reguladores de intensidad y luces LED

Toldos verticales

Calefactores

Sistema audio

ILUMINACIÓN DE LED

Alimentación

Control

Cables

Perfiles

Luces · Foco

· Tira



MANDOS

PÉRGOLAS CON TELA

RADIOCONTROL



NOON

Transmisores portátiles con clip de fijación en la pared.

[Gama completa en pág. 58](#)

CONTROL DESDE TELÉFONOS INTELIGENTES Y TABLETAS



Sistema de mando a través de la aplicación para controlar los dispositivos Teleco con teléfonos inteligentes y Tablet.

[Gama completa en pág. 54](#)



SENSORES



Control de las automatizaciones en relación con las condiciones climáticas y ambientales detectadas.

[Gama completa en pág. 76](#)

INTERFACES PARA SISTEMAS DOMÓTICOS



Línea de dispositivos para conectar las soluciones Teleco a otros sistemas domóticos.

[Gama completa en pág. 82](#)

CENTRALES Y MOTORES

PÉRGOLAS CON TELA



PERFILES EMPAQUETABLES



Motores de doble eje de 24Vdc | STARK

[Gama completa en pág. 146](#)



Centrale PLP

[Gama completa en pág. 118](#)

CENTRALES

PÉRGOLAS CON TELA

REGULADORES DE INTENSIDAD PARA LUCES LED 12/24Vdc



Regulador de intensidad con receptor radio y fuente de alimentación de 230 V integrada para el control de LEDs de un color a 24 Vdc.

Gama completa en [pág. 86](#)

TOLDOS VERTICALES ENROLLABLES



Control de 4 motores en modo independiente o sincronizado.

Gama completa en [pág. 120](#)

CALEFACTORES



Receptor con función reguladora para calefactores infrarrojos o de resistencia hasta 6800W.

Gama completa en [pág. 108](#)

SISTEMA AUDIO



Melody permite reproducir la propia música desde teléfonos inteligentes o Tableta con Bluetooth.

Gama completa en [pág. 122](#)

ILUMINACIÓN DE LED

PÉRGOLAS CON TELA

FOCOS PARA ESTRUCTURAS EN ALUMINIO



Focos orientables que se puede instalar en estructuras en aluminio.

Gama completa en [pág. 148](#)

CABLES 1 COLOR Y RGB



Cables y conectores IP65 Plug & Play para focos y tiras LED.

Gama completa en [pág. 157](#)

CO-EXTRUSIÓN DE SILICONA Y TIRA



Tiras LED blanco o RGB integradas en el interior del perfil de silicona, ideal para ambientes exteriores.

Gama completa en [pág. 155](#)

TIRAS RGB



Gama de tiras LED coloreadas, disponibles en bobinas.

Gama completa en [pág. 153](#)

SOLUCIONES VERANDES

Diseño, funcionalidad, comodidad: las soluciones de control inalámbrico de Teleco para las verandas ayudan a mejorar la eficiencia general y le brindan un espacio adicional para disfrutarlas todo el año.

- Un único mando para la gestión de las luces, los toldos y los calefactores en la veranda.
- Sistema completo, fácil de instalar y seguro. No requiere especiales conocimientos en el campo eléctrico.
- El cableado Plug&Play facilita aún más la instalación.



MANDOS

Radiocontrol
Control desde teléfonos inteligentes
y tabletas
Sensores
Interfaces para sistemas domóticos

CENTRALES

Luces LED 12-24V
Toldos verticales
Calefactores
Sistema Audio

ILUMINACIÓN DE LED

Alimentación
Control
Cables
Perfiles
Luces · Foco
· Tira



MANDOS

VERANDAS

RADIOCONTROL



EVO

Transmisores portátiles con clip de fijación en la pared.

[Gama completa en pág. 66](#)

CONTROL DESDE TELÉFONOS INTELIGENTES Y TABLETAS



DAISY

Sistema de mando a través de la aplicación para controlar los dispositivos Teleco con teléfonos inteligentes y Tabletas..

[Gama completa en pág. 54](#)



SENSORES



Control de las automatizaciones en relación con las condiciones climáticas y ambientales detectadas.

[Gama completa en pág. 76](#)

INTERFACES PARA SISTEMAS DOMÓTICOS



Línea de dispositivos para conectar las soluciones Teleco a otros sistemas domóticos.

[Gama completa en pág. 82](#)



CENTRALES

VERANDAS

ALIMENTADORES Y REGULADORES DE INTENSIDAD PARA LUCES LED 12-24 Vdc



Regulador de intensidad con receptor radio y fuente de alimentación de 230 V integrada para el control de LEDs de un color a 24 Vdc.

[Gama completa en pág. 86](#)

TOLDOS VERTICALES ENROLLABLES



Control de 4 motores en modo independiente o sincronizado.

[Gama completa en pág. 120](#)

CALEFACTORES



Receptor con función reguladora para calefactores infrarrojos o de resistencia hasta 6800W.

[Gama completa en pág. 108](#)

SISTEMA AUDIO



Melody permite reproducir la propia música desde teléfonos inteligentes o Tableta con Bluetooth.

[Gama completa en pág. 122](#)

ILUMINACIÓN DE LED

VERANDAS

FOCOS PARA ESTRUCTURAS EN ALUMINIO



Focos orientables que se puede instalar en estructuras en aluminio.

[Gama completa en pág. 148](#)

CABLES 1 COLOR Y RGB



Cables y conectores IP65 Plug & Play para focos y tiras LED.

[Gama completa en pág. 157](#)

CO-EXTRUSIÓN DE SILICONA Y TIRA



Tiras LED blanco o RGB integradas en el interior del perfil de silicona, ideal para ambientes exteriores.

[Gama completa en pág. 155](#)

TIRAS RGB



Gama de tiras LED coloreadas, disponibles en bobinas.

[Gama completa en pág. 153](#)

SOLUCIONES TOLDOS

El entorno que deseamos es lo que se adapta a nuestras necesidades y al cambio de las condiciones. Gracias a las soluciones de Teleco, el toldo satisfará todas las necesidades para optimizar el confort dentro y fuera de la habitación.

- Luces LED, sensores climáticos, control de audio y calefactores, completan los sistemas de automatización para toldos.
- Totalmente oculto: una solución de control que se integra perfectamente en la estructura del blindaje solar.
- Pocos y simples componentes facilitan el trabajo de instalación y evitan tener que realizar complejas obras en los muros.



MANDOS

Radiocontrol
Control desde teléfonos inteligentes
y tabletas
Sensores
Interfaces para sistemas domóticos

CENTRALES

Toldos con brazos
Toldos verticales y de lona retractiles
Reguladores de intensidad
y luces LED 24 Vdc
Calefactores
Sistema audio

ILUMINACIÓN DE LED

Alimentación
Control
Cables
Perfiles
Transmisor con función crepuscular
Luces · Perfil LED
· Kit LED
· Tira

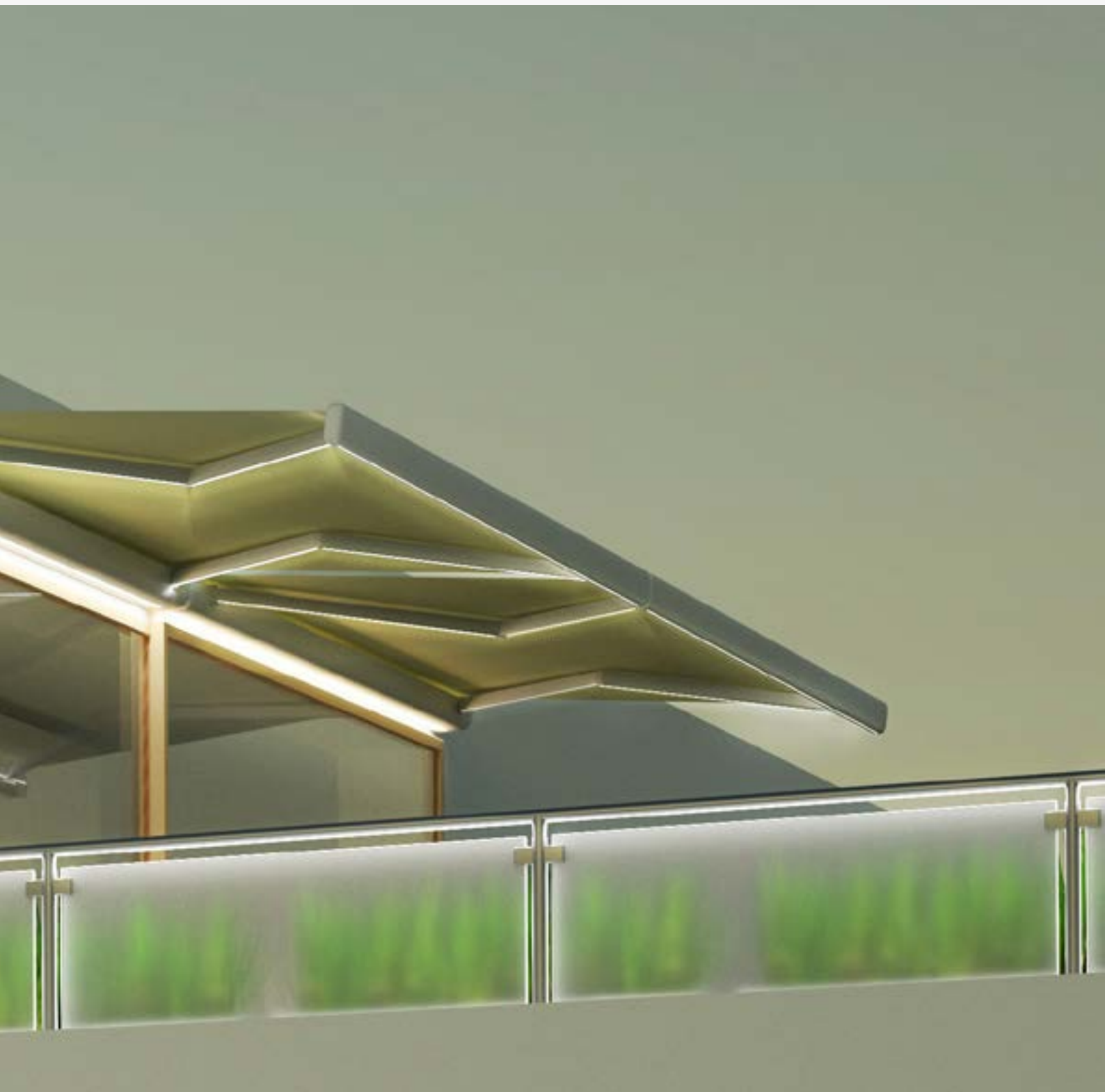

MANDOS

TOLDOS

RADIOCONTROL



EVO

Transmisores portátiles con clip de fijación en la pared.

Gama completa en [pág. 66](#)

CONTROL DESDE TELÉFONOS INTELIGENTES Y TABLETAS



DAISY

Sistema de mando a través de la aplicación para controlar los dispositivos Teleco con teléfonos inteligentes y Tabletas.

Gama completa en [pág. 54](#)



SENSORES



Control de las automatizaciones en relación con las condiciones climáticas y ambientales detectadas.

Gama completa en [pág. 76](#)

INTERFACES PARA SISTEMAS DOMÓTICOS



Línea de dispositivos para conectar las soluciones Teleco a otros sistemas domóticos.

Gama completa en [pág. 82](#)



CENTRALES

TOLDOS

PARA TOLDOS CON BRAZOS VERTICALES Y DE LONA RETRACTILES



Central 230 Vac con receptor radio para el control de motores 230 Vac para lamas ajustable y toldos. Con fuente de alimentación para luces LED integrado.

Gama completa en [pág. 120](#)

ALIMENTACIÓN Y CONTROL PARA LUCES



Regulador de intensidad con receptor de radio y fuente de alimentación 230 V integrados para el control de LED 1-color 24 Vdc.

Gama completa en [pág. 86](#)

CALEFACTORES



Receptor con función reguladora para calefactores infrarrojos o de resistencia hasta 6800W.

Gama completa en [pág. 108](#)

SISTEMA AUDIO



Melody permite reproducir la propia música desde teléfonos inteligentes o Tableta con Bluetooth.

Gama completa en [pág. 122](#)

ILUMINACIÓN DE LED

TOLDOS

PERFIL Y KIT LED

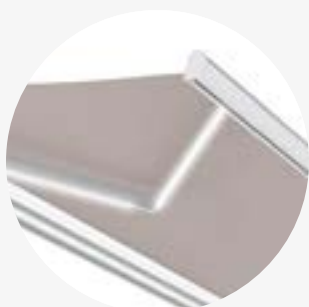

Kits de iluminación LED a medida para la integración en sistemas de aluminio.

Gama completa en [pág. 156](#)

CO-EXTRUSIÓN DE SILICONA Y TIRA



Tiras LED blanco o RGB integradas en el interior del perfil de silicona, ideal para ambientes exteriores.

Gama completa en [pág. 155](#)

TRANSMISOR EOS CON FUNCIÓN CREPUSCULAR



Control automático vía radio de luces y toldos, en función del nivel de luz medido.

Gama completa en [pág. 80](#)

CABLES 1 COLOR Y RGB



Cables y conectores IP65 Plug & Play para focos y tiras LED.

Gama completa en [pág. 157](#)

SOLUCIONES CARPORT

Con el Teleco CARPORT, la plaza de aparcamiento delante de casa estará siempre iluminada a su regreso por la noche. Gracias al sensor de movimiento, es posible descargar el equipaje y las compras con total comodidad y seguridad, las luces de la pérgola se encenderán automáticamente al detectar su presencia.

- Sistema de conmutación de la luz, con fuente de alimentación integrada, que se integra perfectamente en la estructura de la pérgola para el mando de los LED tras la detección del movimiento.
- Posibilidad de ajustar el rango de detección de movimiento, intensidad y temporización de las luces.



KIT CARPORT

Kit ON/OFF
Kit Dimmer RF
TVSTICK o Fuente de alimentación
Sensor de movimiento
Cables Plug&Play

MANDOS

Transmisor radio
Control desde teléfonos inteligentes
y tabletas

ILUMINACIÓN DE LED

Alimentación
Control
Cables
Perfiles
Luces · Foco
· Tira



KIT CON SENSOR DE MOVIMIENTO

CARPORT

KIT CARPORT ON/OFF



SENSOR DE MOVIMIENTO

Controles directos de los LED con cables IN/OUT. Control de la distancia, el tiempo de encendido de las luces y la intensidad.



FUENTE DE ALIMENTACIÓN

Fuente de alimentación 230Vac con conector con 2 polos W002. 1 salida 24Vdc, con potencia max 30W o 60W.



CABLES

2 alargadores Plug&Play.

KIT CARPORT CON DIMMER RF



SENSOR DE MOVIMIENTO

Conectado con el TVSTICK, posibilidad de control remoto. Control de distancia, tiempo de encendido y luminosidad.



TVSTICK

Fuente de alimentación 230Vac con receptor radio, con conector con 2 polos W002. 2 salidas 24Vdc, con potencia max 30W o 60W.



CABLES

2 alargadores Plug&Play.

MANDOS

CARPORT

RADIOCONTROL

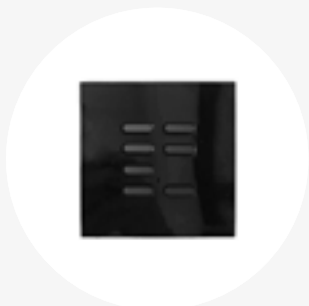

TRANSMISOR DE PARED EXTERIOR

7 botones con 4 niveles predefinidos.

[Gama completa en pág. 140](#)

CONTROL DESDE TELÉFONOS INTELIGENTES Y TABLETAS



Sistema de mando a través de la aplicación para controlar los dispositivos Teleco con teléfonos inteligentes y Tabletas.

[Gama completa en pág. 54](#)



SENSOR EOS



Transmisor de pared con función crepuscular, inalámbrico para Kit Carport con dimmer RF

[Gama completa en pág. 80](#)

ILUMINACIÓN DE LED

CARPORT

FOCOS PARA ESTRUCTURAS EN ALUMINIO



Focos orientables que se puede instalar en estructuras en aluminio.

[Gama completa en pág. 148](#)

CO-EXTRUSIÓN DE SILICONA Y TIRA



Tiras LED blanco o RGB integradas en el interior del perfil de silicona, ideal para ambientes exteriores.

[Gama completa en pág. 155](#)



CABLES 1 COLOR



Cables y conectores IP65 Plug & Play para focos y tiras LED.

[Gama completa en pág. 157](#)

SOLUCIONES PARASOLES

Transformar un espacio exterior en un lugar acogedor y sugestivo, con luces regulables que se activan a distancia, gracias al sistema de iluminación LED que se acopla a la sombrilla sin molestar, transformando su función y multiplicando espacios.

- Práctico sistema de iluminación LED regulables para parasoles.
- Alimentación con batería recargable con autonomía de hasta 20 horas.
- Fácil de instalar, gracias a la funda impermeable que se coloca en el mástil de la sombrilla y se puede sacar en cualquier momento.



CONTROL LED DE BATERÍA

Kit batería
Radiocontrol
Tiras 1-color
Cables
Cargador de baterías

MANDOS

Control desde teléfonos inteligentes y tabletas



CONTROL LED DE BATERÍA

PARASOLES

OMBREON KIT



BATERÍA CON FUNDA

Bolsa impermeable que contiene una batería y un receptor de radio con función regulador de intensidad para LED.

[Gama completa en pág. 126](#)



RADIOCONTROL

Mini-transmisor portátil.



ILUMINACIÓN LED

4 perfiles LED con luz blanca neutra.



CABLES

Cable de conexión.



CARGADOR DE BATERÍAS

Con señalización del estado de carga.

MANDOS

PARASOLES

CONTROL DESDE TELÉFONOS INTELIGENTES Y TABLETAS



DAISY

Sistema de mando a través de la aplicación para controlar los dispositivos Teleco con teléfonos inteligentes y Tabletas.

Gama completa en pág. 54



SOLUCIONES VERJAS

Corredera o batiente, una verja automática permite una vida más fácil y cómoda. Gracias a las soluciones inalámbricas de Teleco, la apertura o el cierre se pueden gestionar con total seguridad con un simple toque.

- Desde un simple mando inalámbrico de una puerta principal, al control de accesos para grandes complejos residenciales.
- Las cerraduras de casa pueden ser controladas, todas juntas, en local o remoto desde teléfonos inteligentes.

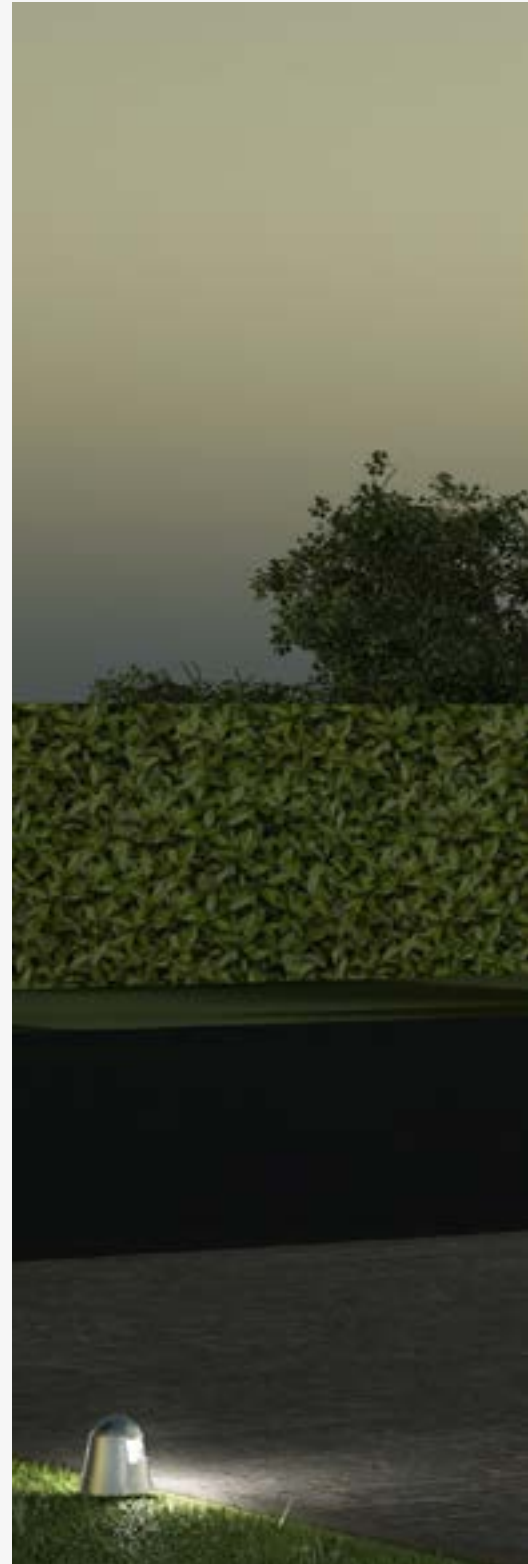

MANDOS

Radiocontrol
Control desde teléfonos inteligentes
y tabletas
Interfaces para sistemas domóticos

CENTRALES

Centrales para portones
Control GSM
Accesos

ILUMINACIÓN DE LED

Co-extrusión de silicona y tira
Tira LED RGB
Proyector



MANDOS

VERJAS

RADIOCONTROL



MIO

Mini-transmisor portátil para la apertura de puertas y verjas.

[Gama completa en pág. 71](#)

CONTROL DESDE TELÉFONOS INTELIGENTES Y TABLETAS



DAISY

Sistema de mando a través de la aplicación para controlar los dispositivos Teleco con teléfonos inteligentes y Tabletas.

[Gama completa en pág. 54](#)



INTERFACES PARA SISTEMAS DOMÓTICOS



Línea de dispositivos para conectar las soluciones Teleco a otros sistemas domóticos.

[Gama completa en pág. 82](#)



CENTRALES

VERJAS

CONTROL ACCESOS



Receptores para la gestión de los accesos públicos.

Gama completa en [pág. 134](#)

CONTROL GSM



Control a distancia de sistemas de automatización desde cualquier teléfono celular a través de SMS o llamada.

Gama completa en [pág. 136](#)

ILUMINACIÓN DE LED

VERJAS

CO-EXTRUSIÓN DE SILICONA Y TIRA



Tiras LED blanco o RGB integradas en el interior del perfil de silicona, ideal para ambientes exteriores.

Gama completa en [pág. 155](#)

TIRAS RGB



Gama de tiras LED coloreadas, disponibles en bobinas.

Gama completa en [pág. 153](#)

PROYECTOR ALFA



Proyector orientable de 355° en el eje vertical o de 90° en el eje horizontal, blanco cálido 3000K

Gama completa en [pág. 152](#)

PROYECTOR ARIES



Proyector de pared con emisión mono o doble, blanco cálido 3000K

Gama completa en [pág. 153](#)

SOLUCIONES PORTONES Y PERSIANAS

La comodidad de abrir o cerrar casa con un toque, y la seguridad de poder controlar los accesos incluso de forma remota, está al alcance de la mano. Los sistemas inalámbricos para portones y persianas verjas agregan valor a su vivienda y mejoran la vida, permitiéndole controlar cada uno de los accesos, dondequiera que esté.

- Desde un simple mando inalámbrico de una persiana o de un portón enrollable, al control de accesos para grandes complejos residenciales.
- Las cerraduras de casa pueden ser controladas, todas juntas, en local o remoto desde teléfonos inteligentes.



MANDOS

Radiocontrol
Control desde teléfonos inteligentes
y tabletas
Interfaces para sistemas domóticos

CENTRALES

Persianas y persianas venecianas
Portones enrollables
Accesos
Seguridad industrial
Cerraduras eléctricas

ILUMINACIÓN DE LED

Luminarias de techo
Proyectores
Tiras LED



MANDOS

PORTONES Y PERSIANAS

RADIOCONTROL



Mini-transmisor portátil para la apertura de puertas y verjas.

[Gama completa en pág. 71](#)

CONTROL DESDE TELÉFONOS INTELIGENTES Y TABLETAS



DAISY

Sistema de mando a través de la aplicación para controlar los dispositivos Teleco con teléfonos inteligentes y Tabletas.

[Gama completa en pág. 54](#)



INTERFACES PARA SISTEMAS DOMÓTICOS

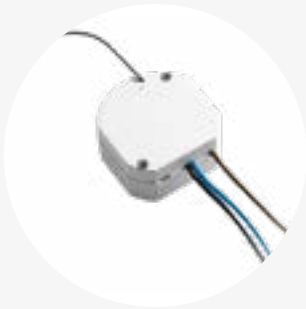

Línea de dispositivos para conectar las soluciones Teleco a otros sistemas domóticos.

[Gama completa en pág. 82](#)



CENTRALES

PORTONES Y PERSIANAS

PORTONES ENROLLABLES



Central 230 Vac para el control de motores tubulares de hasta 700 W.

[Gama completa en pág. 128](#)

ILUMINACIÓN DE LED

PORTONES Y PERSIANAS

LUMINARIAS DE TECHO



Downlight instalable en cualquier superficie gracias a los soportes magnéticos de fijación.

[Gama completa en pág. 152](#)

PROYECTORES



Proyector para iluminación de espacios al aire libre, se puede instalar en el techo o en la pared.

[Gama completa en pág. 153](#)

CO-EXTRUSIÓN DE SILICONA Y TIRA



Tiras LED blanco o RGB integradas en el interior del perfil de silicona, ideal para ambientes exteriores.

[Gama completa en pág. 155](#)

SOLUCIONES PISCINAS

La comodidad de controlar las luces y las cubiertas enrollables desde un smartphone o mando a distancia con código de desbloqueo, transforma tu piscina en un oasis acogedor y seguro.

- La iluminación y las automatizaciones pueden ser controladas con mando a distancia vía radio o desde teléfonos inteligentes vía Bluetooth cómodamente desde tu tumbona con total seguridad.
- Poder controlar luces regulables, blancas o de color, es fundamental para las personas que deseen disfrutar sus espacios al aire libre durante el día o la noche.
- Tecnología avanzada al alcance de todos: la programación se realiza en pocos pasos, con pocas teclas y con la ayuda de señales acústicas y visuales.



MANDOS

Radiocontrol

CENTRALES

Receptor de radio y Bluetooth

Cubierta enrollable

Luces LED

Sistema audio



MANDOS

PISCINAS

RADIOCONTROL



TXK

Transmisor con teclado y código de acceso.

[Gama completa en pág. 145](#)



TXP

Transmisor portátil con 2 o 4 comandos.

[Gama completa en pág. 145](#)



UNIDADES DE CONTROL

PISCINAS

RECEPTOR DE RADIO BLUETOOTH



RCM BLE

Receptor de radio y bluetooth para conectar a la centralita del motor de la cubierta de la piscina. Controlado directamente desde un smartphone mediante la app T-POOL.

Gama completa en [pág. 144](#)



T-POOL

Sistema de mando a través de la aplicación para controlar los dispositivos Teleco con teléfonos inteligentes y Tabletas.

Gama completa en [pág. 54](#)



CENTRAL CUBIERTAS ENROLLABLES



Centralita 24 Vdc con receptor radio para el control de motores tubulares 24 Vdc de cubiertas de piscina.

Gama completa en [pág. 128](#)

LUCES LED



Regulador de intensidad con receptor radio para LED de 1 color o RGB de 24 Vdc.

Gama completa en [pág. 148](#)

SISTEMA AUDIO



Con Melody puede reproducir la música que desee desde un teléfono inteligente o tableta a través de Bluetooth.

Gama completa en [pág. 122](#)

FICHAS TÉCNICAS PRODUCTO

UNA AMPLIA GAMA DE SOLUCIONES PARA LAS DISTINTAS NECESIDADES DE AUTOMATIZACIÓN

Desde la iluminación a la gestión de cargas, desde el control de toldos y persianas a los accesos de entrada, todos los sistemas Teleco están diseñados para que viva la casa con la máxima comodidad. Construya el escenario ideal, ponga la tecnología a su servicio para añadir valor y eficiencia en su hogar.

Los productos en catálogo utilizan una frecuencia de 868 MHz.
Para algunos productos disponible a petición, la frecuencia es de 433MHz e 916MHz.

Tenga en cuenta que la información proporcionada en este catálogo podría estar sujeta a cambios a nuestra discreción y no reflejar necesariamente los detalles incluidos en su confirmación de pedido.

LEYENDA

BLUE SERIES

Producto con comunicación bidireccional Blue Series: con retorno de la información en su teléfonos inteligentes cuando está combinado al sistema Daisy o T-Mate



Producto para calefactores resistivos e infrarrojos con función regulador de intensidad y con cuatro niveles de intensidad pre-configurados



Producto para perfiles ajustables con cuatro ángulos pre-configurados con transmisor de 7 canales



Producto para lámas retráctiles con movimiento sencillo de orientación/retracción



Producto para lamas retráctiles y orientables con máximo ángulo de apertura



Sensor lluvia



Sensor viento



Sensor temperatura



Sensor luz





SISTEMAS DE CONTROL DESDE TELÉFONOS INTELIGENTES Y TABLETAS

Innovadora y simple de usar: con un simple toque desde el teléfono inteligente o la tableta, es posible activar y programar el funcionamiento de todas las automatizaciones instaladas, en grupo o individualmente; regular la intensidad/ encender/apagar automáticamente o manualmente la iluminación; crear múltiples escenarios y activarlos en cualquier momento.



GUÍA PARA LA SELECCIÓN DE LA APP

PRODUCTO	TIPO DE CONTROL	CLOUD	INDEPENDIENTE (sin conexión)	ESCENARIOS Y TIMER	CONTROL POR VOZ	APP
 TVDAY868A01 - Pág. 94	WI-FI POR CLOUD TELECO	✓	-	✓	✓	DAISY
 TVZOOM868WN - Pág. 94	WI-FI DIRECTO O LOCAL	-	✓	-	-	ALTANA
 TMATE868AL - Pág. 94	POR BLUETOOTH	-	-	✓	-	T-MATE



CONTROL TOTAL

Interfaces Bluetooth o Wi-Fi vía Cloud, directas o locales. Para cada necesidad, Teleco ha desarrollado una tecnología a medida para comunicarse vía radio con todos sus dispositivos.

FUNCIÓN INDEPENDIENTE

Gestión del radiotransmisor con Wi-Fi integrado para controlar los receptores locales y las unidades de control, incluso sin conexión

ALTANA

CONTROLLO VOCALE

Control por voz de los sistemas Teleco mediante los asistentes Google Home o Amazon.



DAISY



CREACIÓN DE ESCENARIOS

Escenarios entendidos como diferentes combinaciones de activación/desactivación/regulación de luces, automatizaciones y cargas realizadas simultáneamente.

DAISY y T-MATE



GESTIÓN DEL TEMPORIZADOR

Cada acción se puede temporizar introduciéndola en un temporizador personalizado. Ya no habrá que preocuparse por actividades repetitivas como encender la luz del jardín al atardecer, abrir las persianas por la mañana o cerrarlas por la noche.



DAISY y T-MATE



Cod: TVDAY868A01 € 331.00

DAISY MEDIANTE CLOUD TELECO

Interfaz Wi-Fi, se puede programar desde la aplicación DAISY, para controlar por radio todos los dispositivos Teleco a distancia con el teléfono inteligente o tableta.

- Daisy permite interactuar cómodamente con todas los sistemas automatizados desde cualquier punto de la casa, incluso a distancia, con el teléfono inteligente o tableta
- Control remoto a través de Wi-Fi creando una cuenta gratuita en la Cloud Teleco
- Posibilidad de conectar varios teléfonos inteligentes o tabletas
- Posibilidad de aumentar el alcance utilizando repetidores Wi-Fi
- Fuente de alimentación incluida

Características técnicas

Alimentación	5Vdc
Grado de protección	IP54
Dimensiones	115x65x40mm

Características App DAISY:

- Creación de escenarios y programar temporizadores
- Información en tiempo real: comprobación del estado de los dispositivos Teleco BlueSeries
- Control por voz de los sistemas Teleco a través de los asistentes de Google Home o Amazon
- Aplicación gratuita que se puede descargar desde Google Play y Apple Store



Cod: TVZOOM868WN € 190.00

TV ZOOM WI-FI

NEW

Radio transmisor con control vía Wi-Fi en modo red o directo, programable desde la aplicación Altana, compatible para el control de receptores locales por medio de botonera, smartphone o tablet.

- Control remote vía Wi-Fi en modo red o directo
- Instalación simple y rápida sin necesidad de registro ni conexión al Cloud
- Posibilidad de control múltiple desde Smartphone o Tablet
- Hasta 20 canales virtuales para asociar a diferentes funciones
- Equipado con plantilla y elementos de fijación, para su instalación frontal en perfiles con un rango de espesor de 2 mm a 4 mm
- Retroiluminación de color blanco dimmerizable
- Elementos de fijación ocultos
- Código QR para una rápida configuración de los parámetros de instalación
- Compatibles con Wi-Fi de 2,4 GHz

Características técnicas

Alimentación	24Vdc
Grado de protección	IP54
Dimensiones	140x40x9mm

Opcional



Fuente de alimentación 230 V en caja IP54 para transmisor TVZOOM

Cod: AL-24V-4W-Z € 30.00

Características App ALTANA:

- Emisores virtuales agrupados por categorías
- Emisores virtuales con plantillas gráficas
- Gestión de varios escenarios de uno o varios productos Zoon-WiFi.
- Aplicación gratuita que se puede descargar desde Google Play y Apple Store

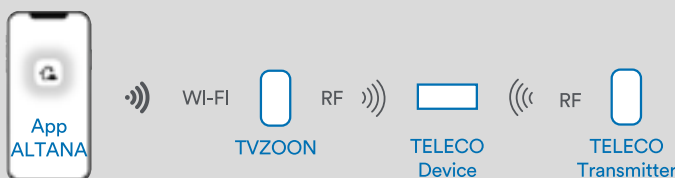



T-MATE BLUETOOTH

Interfaz Bluetooth, se puede programar desde la aplicación T-MATE, para controlar por radio todos los dispositivos Teleco a distancia con el teléfono inteligente o tableta.

- T-Mate permite interactuar con todas los sistemas automatizados cómodamente desde cualquier punto de la casa con la tableta o el teléfono inteligente, por Bluetooth
- Instalación sencilla e inmediata sin necesidad de registro de usuario online
- Fuente de alimentación incluida

Características técnicas

Alimentación	5Vdc
Grado de protección	IP54
Dimensiones	115x65x40mm

Cod: TMATE868AL

€ 198.00

Características App T-MATE:

- Creación de escenarios y programar temporizadores
- Aplicación gratuita que se puede descargar desde Google Play y Apple Store



Bluetooth



RF



TELECO
Device

RF



TELECO
Transmitter



ANDROID



IOS



MANDOS RADIO









Versátil y elegante: el estilo de Teleco se adapta perfectamente a todos los ambientes.

Amplia selección de sistemas de mando a distancia para completar su proyecto de una manera funcional: portátiles, de mesa, a pared, empotrado, con teclado, con sensores.



GUÍA PARA LA SELECCIÓN DEL TRANSMISOR

INTENSE - FIJO DE PARED

1 MANDO	1 botón		TVTXI868BB01G – Pág. 62
			TVTXI868BB01 – Pág. 62
2 MANDOS	2 botones		TVTXI868BB02G – Pág. 63
			TVTXI868BB02 – Pág. 62
4 MANDOS	4 botones		TVTXI868BB04 – Pág. 63
MANDO CON FUNCIÓN DE REGULACIÓN DE INTENSIDAD PARA UN PUNTO LUZ	3 botones		TVTXI868BB03L – Pág. 63
MANDO CON FUNCIÓN DE REGULACIÓN DE INTENSIDAD PARA DOS PUNTOS LUZ	6 botones		TVTXI868BB06L – Pág. 64
MANDO PARA UN MOTOR	3 botones		TVTXI868BB03 – Pág. 63
MANDO PARA 2 MOTORES	6 botones		TVTXI868BB06 – Pág. 64
7 MANDOS PARA ESCENARIOS	7 botones		TVTXI868BB07 – Pág. 64

INTENSE - FIJO DE PARED PARA EXTERIORES

7 MANDOS PARA ESCENARIOS	7 botones		TVTXI868OD07 – Pág. 64
--------------------------	-----------	---	---------------------------

NOON - PORTÁTIL Y DE PARED

7 MANDOS PARA LAMAS ORIENTABLES, REGULADOR DE INTENSIDAD Y LUCES	9 grupos		TVNOON868BM63L – Pág. 65
--	----------	---	-----------------------------

NOON TOUCH - PORTÁTIL Y DE PARED



7 MANDOS PARA LAMAS ORIENTABLES, REGULADOR DE INTENSIDAD Y LUCES	9 grupos		TVNOON868NMRC – Pág. 65
--	----------	---	----------------------------

EVO - PORTÁTIL Y DE PARED

4 MANDOS	1 grupo		TVEVO868N04B – Pág. 66
----------	---------	---	---------------------------





4 MANDOS	6 grupos		TVEVO868N24B - Pág. 66
7 MANDOS	1 grupo		TVEVO868N07B - Pág. 66
7 MANDOS	6 grupos		TVEVO868N42B - Pág. 67
3 MANDOS PARA REGULADOR DE INTENSIDAD Y LUCES	1 grupo		TVEVO868N03B - Pág. 67
7 MANDOS PARA REGULADOR DE INTENSIDAD Y LUCES	1 grupo		TVEVO868N07BD - Pág. 67
			TVEVO868N07BC - Pág. 68
3 MANDOS PARA REGULADOR DE INTENSIDAD Y LUCES	6 grupos		TVEVO868N18B - Pág. 68
7 MANDOS PARA REGULADOR DE INTENSIDAD Y LUCES	6 grupos		TVEVO868N42BD - Pág. 68
	3 grupos		TVEVO868W21B - Pág. 69
7 MANDOS PARA LAMAS ORIENTABLES, REGULADOR DE INTENSIDAD Y LUCES	3 grupos		TVEVO868T21B - Pág. 69
	6 grupos		TVEVO868N42BP - Pág. 69
7 MANDOS PARA AUDIO	1 grupo		TVEVO868N07BR - Pág. 70
	6 grupos		TVEVO868N42RB - Pág. 70

POD - PORTÁTIL Y DE PARED



3 MANDOS PARA MOTORES	1 grupo		TVTXQ868A03 TVTXQ868S03 (Control sensor de luz) - Pág. 70
	6 grupos		TVTXQ868A18 - Pág. 70
7 MANDOS	1 grupo		TVTXQ868A07 - Pág. 71

7 MANDOS	6 grupos		TVTXQ868A42 – Pág. 71
----------	----------	---	--------------------------

MIO - PORTÁTIL

2 MANDOS			TVMIO868P02 – Pág. 71
			TVMIO868A02 – Pág. 71
4 MANDOS			TVMIO868P04 – Pág. 72
			TVMIO868A04 – Pág. 72

TXP - PORTÁTIL

1 MANDO			TVTXP868N01 – Pág. 72
2 MANDOS			TVTXP868N02 – Pág. 73
4 MANDOS			TVTXP868N04 – Pág. 73





MOUSE DE PARED/MESA

2 MANDOS			TVTXM868A02 – Pág. 74
----------	--	---	--------------------------

TXK

CON TECLADO Y CÓDIGO DE ACCESO			TVTXK868A04 – Pág. 74
--------------------------------	--	---	--------------------------

TXL - TRANSMISOR EMPOTRABLE

PARA BOTONES EN LA PARED	1, 2, 3, 4 mandos		TVTXL868A04C – Pág. 75
PARA BOTONES EN LA PARED	1, 2, 3, 4 mandos		TVTXL868A04C-24 – Pág. 75
PARA SENSORES DE MOVIMIENTO DE PARED	2 mandos		TVTXL868R02 – Pág. 75
A BATERÍA PARA BOTONES EN LA PARED	2 mandos		TVTXL868B02 – Pág. 75

1 MANDO

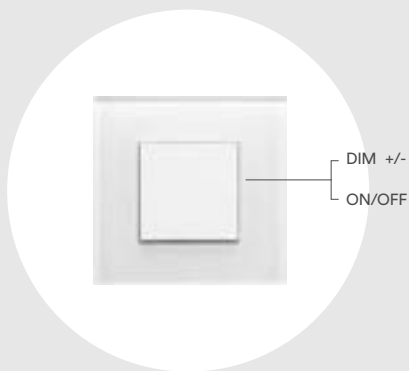

- Cod: TVTXI868BB01G** € 41.00
policarbonato blanco
- Cod: TVTXI868NN01G** € 41.00
policarbonato negro

Características técnicas

Alimentación	3V ± 10%
Batería al litio	CR2430
Grado de protección	IP20
Dimensiones	86x86x9.5mm

Bajo demanda placas intercambiables:

- 

POLY GLASS
(policarbonato transparente)
- 

SPLIPQBT
- € 7.00

- 

SPLIPQNT
- € 7.00

1 MANDO

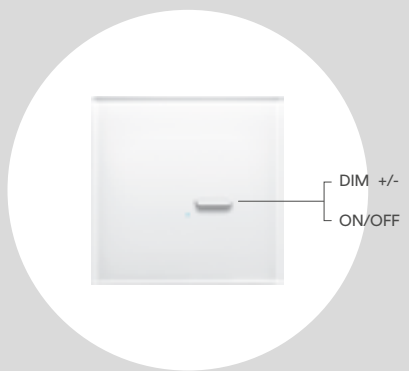



- Cod: TVTXI868BB01** € 41.00
policarbonato blanco
- Cod: TVTXI868NN01** € 41.00
policarbonato negro

Características técnicas

Alimentación	3V ± 10%
Batería al litio	CR2430
Grado de protección	IP20
Dimensiones	86x86x9.5mm

Bajo demanda placas intercambiables:

- 

POLY GLASS
(policarbonato transparente)
- 

SPLIPQ1B1T
- € 7.00

- 

SPLIPQ1N1T
- € 7.00

2 MANDOS
PARA 1 O 2 CARGAS

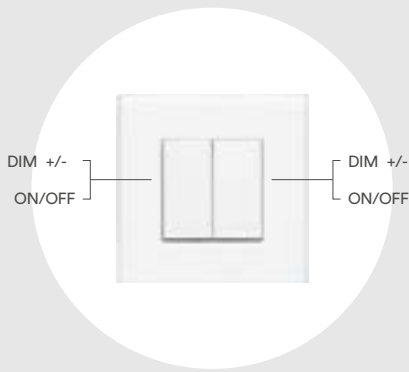



- Cod: TVTXI868BB02G** € 43.00
policarbonato blanco
- Cod: TVTXI868NN02G** € 43.00
policarbonato negro

Características técnicas

Alimentación	3V ± 10%
Batería al litio	CR2430
Grado de protección	IP20
Dimensiones	86x86x9.5mm

Bajo demanda placas intercambiables:

- 

POLY GLASS
(policarbonato transparente)
- 

SPLIPQBT
- € 7.00

- 

SPLIPQNT
- € 7.00

2 MANDOS PARA 1 O 2 CARGAS

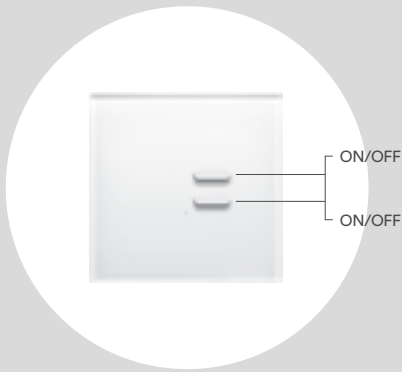

Características técnicas

Alimentación	3V ± 10%
Batería al litio	CR2430
Grado de protección	IP20
Dimensiones	86x86x9.5mm

Cod: TVTXI868BB02 € 43.00
policarbonato blanco

Cod: TVTXI868NN02 € 43.00
policarbonato negro

Bajo demanda placas intercambiables:



POLY GLASS
(policarbonato transparente)

SPLIPQ2B1T € 7.00

SPLIPQ2N1T € 7.00

4 MANDOS PARA 2 O 4 CARGAS

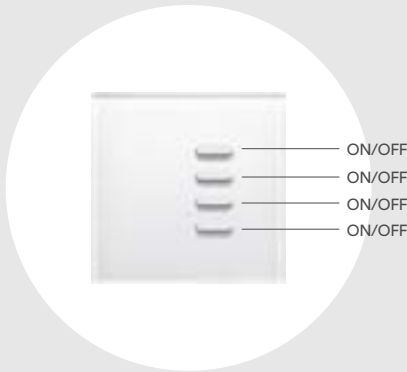

Características técnicas

Alimentación	3V ± 10%
Batería al litio	CR2430
Grado de protección	IP20
Dimensiones	86x86x9.5mm

Cod: TVTXI868BB04 € 49.00
policarbonato blanco

Cod: TVTXI868NN04 € 49.00
policarbonato negro

Bajo demanda placas intercambiables:



POLY GLASS
(policarbonato transparente)

SPLIPQ4B1T € 7.00

SPLIPQ4N1T € 7.00

3 MANDOS PARA 1 PUNTO LUZ O PARA 1 MOTOR

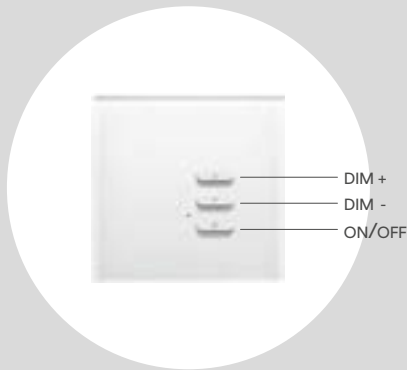

Características técnicas

Alimentación	3V ± 10%
Batería al litio	CR2430
Grado de protección	IP20
Dimensiones	86x86x9.5mm

Cod: TVTXI868BB03L € 45.00
luz - policarbonato blanco

Cod: TVTXI868NN03L € 45.00
luz - policarbonato negro

Cod: TVTXI868BB03 € 45.00
motor - policarbonato blanco

Cod: TVTXI868NN03 € 45.00
motor - policarbonato negro

Bajo demanda placas intercambiables:



POLY GLASS
(policarbonato transparente)

SPLIPQ3B1T € 7.00

SPLIPQ3N1T € 7.00

3 MANDOS PARA 2 PUNTOS LUZ O PARA 2 MOTORES

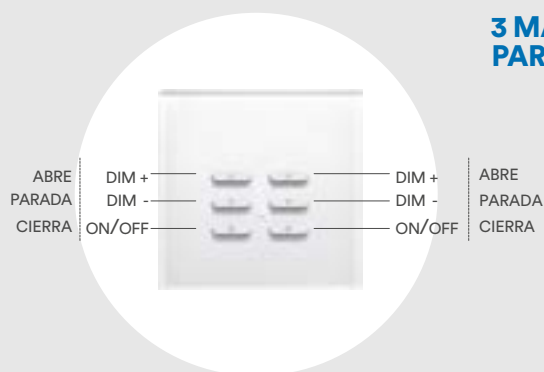

Características técnicas

Alimentación	3V ± 10%
Batería al litio	CR2430
Grado de protección	IP20
Dimensiones	86x86x9,5mm

Bajo demanda placas intercambiables:



POLY GLASS
(policarbonato transparente)

	SPLIPQ6B1T	€ 7.00
	SPLIPQ6N1T	€ 7.00

Cod: TVTXI868BB06L € 53.00
luz - policarbonato blanco

Cod: TVTXI868NN06L € 53.00
luz - policarbonato negro

Cod: TVTXI868BB06 € 53.00
motor - policarbonato blanco

Cod: TVTXI868NN06 € 53.00
motor - policarbonato negro

4 NIVELES PREDEFINIDOS PARA LA GESTIÓN DE LUCES Y ESCENARIOS

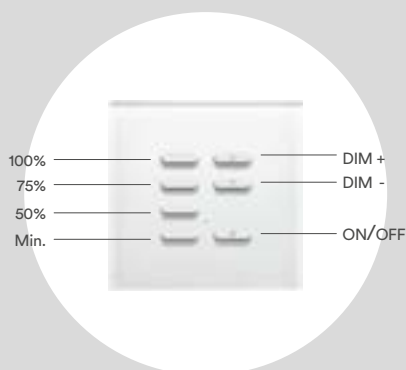

Transmisor con 4 niveles predefinidos.

Características técnicas

Alimentación	3V ± 10%
Batería al litio	CR2430
Grado de protección	IP20
Dimensiones	86x86x9,5mm

Bajo demanda placas intercambiables:



POLY GLASS
(policarbonato transparente)

	SPLIPQ7B1T	€ 7.00
	SPLIPQ7N1T	€ 7.00

Cod: TVTXI868BB07 € 55.00
policarbonato blanco

Cod: TVTXI868NN07 € 55.00
policarbonato negro

INTENSE - TRANSMISOR DE PARED EXTERIOR

4 NIVELES PREDEFINIDOS PARA LA GESTIÓN DE LUCES Y ESCENARIOS

NEW

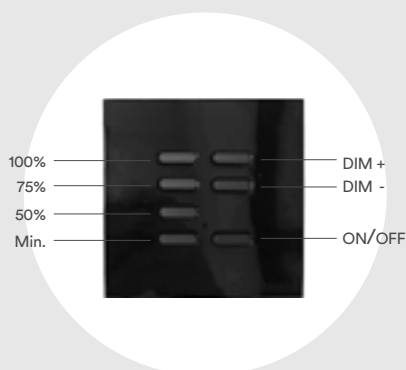

Transmisor con 4 niveles predefinidos.
IP54 para instalaciones exteriores.

Características técnicas

Alimentación	3V ± 10%
Batería al litio	CR2430
Grado de protección	IP54
Dimensiones	86x86x9,5mm

Cod: TVTXI868OD07 € 66.00
policarbonato negro

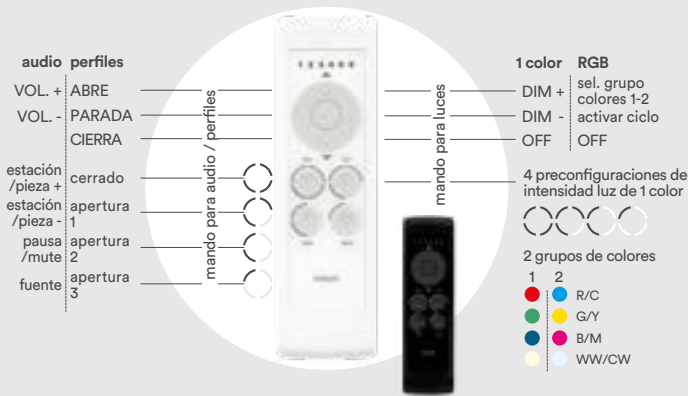

63 MANDOS IDEAL PARA PÉRGOLAS

9 transmisores en 1 para controlar:

- Perfiles de una pérgola
- 4 toldos verticales
- Luces 1 color
- Luces RGB
- Calefacción
- Audio

Características técnicas

Alimentación	3V ± 10%
Batería al litio	CR2430
Grado de protección	IP20
Dimensiones	125x40x10mm

Clip de fijación en pared antitorzamiento (incluido)



- Cod: TVNOON868BM63L** € 83.00
policarbonato blanco con carcasa de aluminio
- Cod: TVNOON868NM63L** € 83.00
policarbonato negro con carcasa de aluminio
- Cod: TVNOON868NP63L** € 72.00
policarbonato negro
- Cod: TVNOON868BP63L** € 72.00
policarbonato blanco

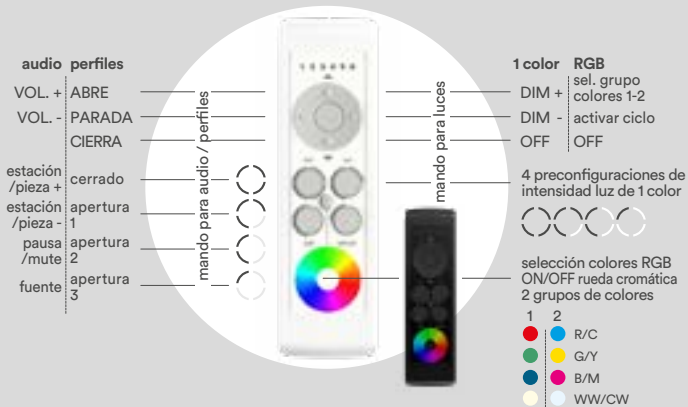
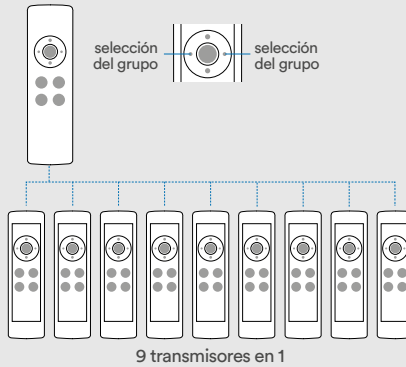

63 MANDOS RUEDA CROMÁTICA PARA LED RGB IDEAL PARA PÉRGOLAS

NEW

9 transmisores en 1 para controlar:

- Perfiles de una pérgola
- 4 toldos verticales
- Luces 1 color
- Luces RGB
- Calefacción
- Audio

Características técnicas

Alimentación	3V ± 10%
Batería al litio	CR2430
Grado de protección	IP20
Dimensiones	125x40x10mm

Clip de fijación en pared antitorzamiento (incluido)



- Cod: TVNOON868BMRC** € 95.00
policarbonato blanco con carcasa de aluminio
- Cod: TVNOON868NMRC** € 95.00
policarbonato negro con carcasa de aluminio

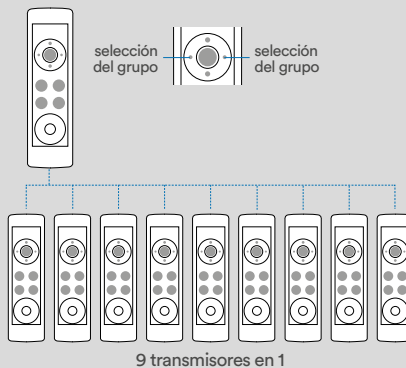



**4 MANDOS
PARA 2 O 4 CARGAS**

ON/OFF
ON/OFF
ON/OFF
ON/OFF

- Cod: TVEVO868N04B € 61.00
blanco
- Cod: TVEVO868N04 € 61.00
negro

Características técnicas

Alimentación 3V ± 10%
Batería al litio CR2430
Grado de protección IP20
Dimensiones 125x40x10mm

Clip de fijación en pared incluido



**24 MANDOS:
4 MANDOS PARA 6 GRUPOS**

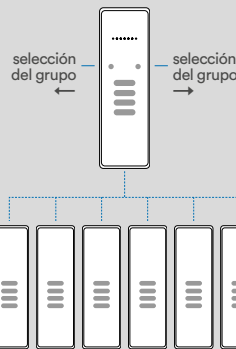

- Cod: TVEVO868N24B € 66.00
blanco
- Cod: TVEVO868N24 € 66.00
negro

Características técnicas

Alimentación 3V ± 10%
Batería al litio CR2430
Grado de protección IP20
Dimensiones 125x40x10mm

Clip de fijación en pared incluido



**7 MANDOS
PARA LUCES, MOTORES
O ESCENARIOS**

- Cod: TVEVO868N07B € 66.00
blanco
- Cod: TVEVO868N07 € 66.00
negro

Características técnicas

Alimentación 3V ± 10%
Batería al litio CR2430
Grado de protección IP20
Dimensiones 125x40x10mm

Clip de fijación en pared incluido





42 MANDOS: 7 MANDOS PARA 6 GRUPOS

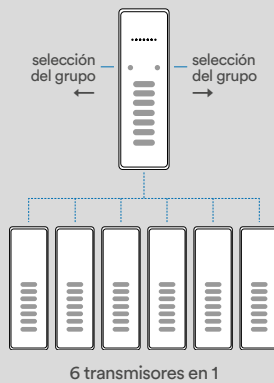

- Cod: TVEVO868N42B** € 72.00
blanco
- Cod: TVEVO868N42** € 72.00
negro

Características técnicas

Alimentación	3V ± 10%
Batería al litio	CR2430
Grado de protección	IP20
Dimensiones	125x40x10mm

Clip de fijación en pared incluido

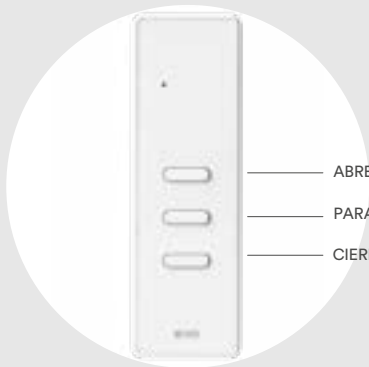

3 MANDOS PARA 1 MOTOR

- Cod: TVEVO868N03B** € 55.00
blanco
- Cod: TVEVO868N03** € 55.00
negro

Características técnicas

Alimentación	3V ± 10%
Batería al litio	CR2430
Grado de protección	IP20
Dimensiones	125x40x10mm

Clip de fijación en pared incluido

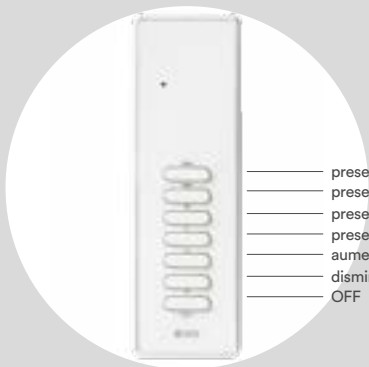

7 MANDOS REGULADOR DE INTENSIDAD

Ideal para LED monocolor, luces 230 Vac, calefacción, ventilación.

- Cod: TVEVO868N07BD** € 66.00
blanco
- Cod: TVEVO868N07D** € 66.00
negro

Características técnicas

Alimentación	3V ± 10%
Batería al litio	CR2430
Grado de protección	IP20
Dimensiones	125x40x10mm

Clip de fijación en pared incluido



7 MANDOS PARA LED RGB Y 1 COLOR

Ideal para la gestión de escenarios de color LED RGB.

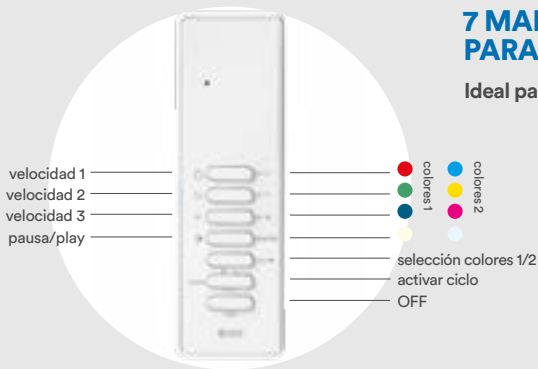

Cod: TVEVO868N07BC € 66.00
blanco

Cod: TVEVO868N07C € 66.00
negro

Características técnicas

Alimentación 3V ± 10%
Batería al litio CR2430
Grado de protección IP20
Dimensiones 125x40x10mm

Clip de fijación en pared incluido



18 MANDOS: 3 MANDOS PARA 6 GRUPOS



Cod: TVEVO868N18B € 61.00
blanco

Cod: TVEVO868N18 € 61.00
negro

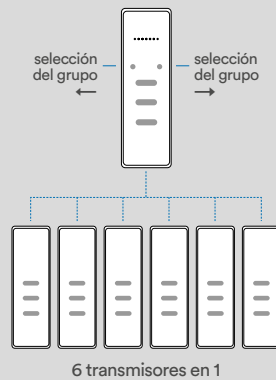

6 transmisores en 1

Características técnicas

Alimentación 3V ± 10%
Batería al litio CR2430
Grado de protección IP20
Dimensiones 125x40x10mm

Clip de fijación en pared incluido



42 MANDOS: 7 MANDOS PARA 6 GRUPOS



Cod: TVEVO868N42BD € 72.00
blanco

Cod: TVEVO868N42D € 72.00
negro

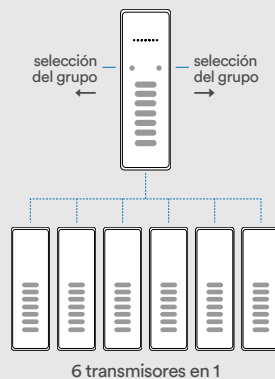

6 transmisores en 1

Características técnicas

Alimentación 3V ± 10%
Batería al litio CR2430
Grado de protección IP20
Dimensiones 125x40x10mm

Clip de fijación en pared incluido



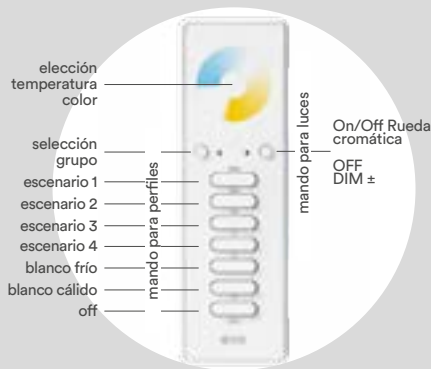

21 MANDOS - RUEDA CROMÁTICA PARA LED BLANCO CÁLIDO Y FRIO (BLANCO AJUSTABLE)

Ideal para el manejo del LED blanco ajustable.
Permite variar la temperatura color, mezclando el blanco cálido y el blanco frío a través de la rueda cromática táctil.

- Compatible con:
TVSTRDW868ST30

Características técnicas

Alimentación	3V ± 10%
Batería al litio	CR2430
Grado de protección	IP20
Dimensiones	125x40x10mm

Clip de fijación en pared incluido



Cod: TVEVO868W21B € 77.00
blanco



21 MANDOS - RUEDA CROMÁTICA PARA LED RGB IDEAL PARA PÉRGOLAS

Ideal para la gestión de los multigrupos:
orientación de los perfiles de una pérgola, regular las luces, calefacción y controlar escenarios de color RGB a través de la rueda cromática táctil.

- Compatible con los siguientes receptores:
TVRGBDU868ST30
TVRGBDU868BST30
TVRGBWW868ST24
TVLRGBWW868ST24

Características técnicas

Alimentación	3V ± 10%
Batería al litio	CR2430
Grado de protección	IP20
Dimensiones	125x40x10mm

Clip de fijación en pared incluido



Cod: TVEVO868T21B € 77.00
blanco



42 MANDOS - RUEDA CROMÁTICA PARA LED IDEAL PARA PÉRGOLAS

Ideal para la gestión de los multigrupos:
6 transmisores en 1 para controlar la orientación de los perfiles de una pérgola, regular las luces, calefacción y escenarios de color RGB.

Características técnicas

Alimentación	3V ± 10%
Batería al litio	CR2430
Grado de protección	IP20
Dimensiones	125x40x10mm

Clip de fijación en pared incluido



Cod: TVEVO868N42BP € 72.00
blanco

Cod: TVEVO868N42P € 72.00
negro

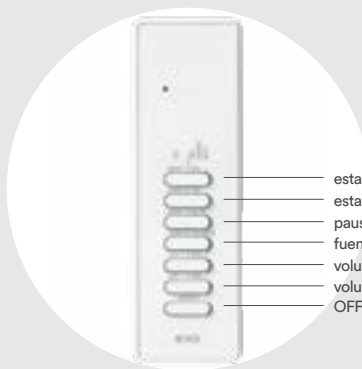

7 MANDOS AUDIO

Ideal para la gestión de fuentes audio Bluetooth, radio FM y USB.

- estación / pieza +
- estación / pieza -
- pausa / mute
- fuelle
- volumen +
- volumen -
- OFF

- Cod: TVEVO868N07BR** € 66.00
blanco
- Cod: TVEVO868N07R** € 66.00
negro

Características técnicas

Alimentación	3V ± 10%
Batería al litio	CR2430
Grado de protección	IP20
Dimensiones	125x40x10mm

Clip de fijación en pared incluido



42 MANDOS AUDIO: 7 MANDOS PARA 6 GRUPOS

Ideal para la gestión de fuentes audio Bluetooth, radio FM y USB.

- selección del grupo
- estación 1
- estación 2
- estación 3
- estación 4
- búsqueda estación +
- búsqueda estación -
- + selección del grupo
- estación / pieza +
- estación / pieza -
- pausa / mute
- fuelle
- volumen +
- volumen -
- OFF

- Cod: TVEVO868N42RB** € 72.00
blanco
- Cod: TVEVO868N42R** € 72.00
negro

Características técnicas

Alimentación	3V ± 10%
Batería al litio	CR2430
Grado de protección	IP20
Dimensiones	125x40x10mm

Clip de fijación en pared incluido



POD - TRANSMISOR PORTÁTIL O EN PARED



3 Y 18 MANDOS ABRE/PARADA/CIERRA

- Cod: TVTXQ868A03** € 50.00
3 canales blanco
- Cod: TVTXQ868S03** € 50.00
3 canales de control sensor luz
- Cod: TVTXQ868A18** € 55.00
18 canales blanco

Características técnicas

Alimentación	3V ± 10%
Batería al litio	CR2430
Grado de protección	IP20
Dimensiones	122x42x16mm

Clip de fijación en pared incluido





7 Y 42 MANDOS

Características técnicas

Alimentación	3V ± 10%
Batería al litio	CR2430
Grado de protección	IP20
Dimensiones	122x42x16mm

Clip de fijación en pared incluido



Cod: TVTXQ868A07 € 61.00
7 canales blanco

Cod: TVTXQ868A42 € 66.00
42 canales blanco

MIO - TRANSMISOR PORTÁTIL



2 MANDOS CARCASA DE ALUMINIO SATINADO

Ideal para el control de las automatizaciones.

Características técnicas

Alimentación	3V ± 10%
Batería al litio	CR2032
Grado de protección	IP20
Dimensiones	60x30x10mm

Cod: TVMIO868A02 € 40.00



2 MANDOS

Ideal para el control de las automatizaciones.

Características técnicas

Alimentación	3V ± 10%
Batería al litio	CR2032
Grado de protección	IP20
Dimensiones	60x30x10mm

Cod: TVMIO868P02 € 35.00



4 MANDOS CARCASA DE ALUMINIO SATINADO

Ideal para el control de las automatizaciones.

Características técnicas

Alimentación	3V ± 10%
Batería al litio	CR2032
Grado de protección	IP20
Dimensiones	60x30x10mm

Cod: TVMIO868A04

€ 42.00



4 MANDOS

Ideal para el control de las automatizaciones.

Características técnicas

Alimentación	3V ± 10%
Batería al litio	CR2032
Grado de protección	IP20
Dimensiones	60x30x10mm

Cod: TVMIO868P04

€ 37.00

TXP - TRANSMISOR PORTÁTIL O EN PARED



1 MANDO

Ideal para el control de las automatizaciones.

Características técnicas

Alimentación	3V ± 10%
Batería al litio	CR2032
Grado de protección	IP20
Dimensiones	60x30x10mm

Clip de fijación incluido



Cod: TVTXP868N01

€ 37.00



2 MANDOS

Ideal para el control de las automatizaciones.

Características técnicas

Alimentación	3V ± 10%
Batería al litio	CR2032
Grado de protección	IP20
Dimensiones	86×86×9.5mm

Clip de fijación incluido



Cod: TVTXP868N02

€ 39.00



4 MANDOS

Ideal para el control de las automatizaciones.

Características técnicas

Alimentación	3V ± 10%
Batería al litio	CR2032
Grado de protección	IP20
Dimensiones	86×86×9.5mm

Clip de fijación incluido



Cod: TVTXP868N04

€ 40.00

TXP - TRANSMISOR PORTÁTIL O EN PARED PARA PISCINAS



2 MANDOS IDEAL PARA PISCINAS

Ideal para el control de las automatizaciones.

Compatible sólo con el receptor radio TVRCM868A03BLE
(Más información en pág. 144)

Características técnicas

Alimentación	3V ± 10%
Batería al litio	CR2032
Grado de protección	IP20
Dimensiones	86×86×9.5mm

Clip de fijación incluido



Cod: TVTXP868A02PO

€ 39.00



4 MANDOS IDEAL PARA PISCINAS

Ideal para el control de las automatizaciones.

Compatible sólo con el receptor radio TVRCM868A03BLE
(Más información en pág. 144)

Características técnicas

Alimentación	3V ± 10%
Batería al litio	CR2032
Grado de protección	IP20
Dimensiones	86×86×9.5mm

Clip de fijación incluido



Cod: TVTXP868A04PO

€ 40.00

NEW

MOUSE - TRANSMISOR DE PARED O MESA



2 MANDOS

Transmisor de mesa o de pared para el control de 2 cargas o de 1 carga con teclas separadas.

Características técnicas

Alimentación	3V ± 10%
Batería al litio	CR2430
Grado de protección	IP20
Dimensiones	80×80×23mm

Cod: TVTXM868A02 € 43.00
blanco

Cod: TVTXM868N02 € 43.00
negro

TXK - TRANSMISOR CON TECLADO Y CÓDIGO DE ACCESO



4 MANDOS

Teclado con código de acceso a cinco cifras.
4 mandos, 3 de los cuales con código y 1 sin código de acceso.

Características técnicas

Alimentación	230Vac
Grado de protección	IP54
Dimensiones	115×75×32mm

Cod: TVTXK868A04 € 94.00
negro

Cod: TVTXK868B04 € 94.00
blanco



2 MANDOS - ABRE / CIERRA IDEAL PARA PISCINAS

Teclado con código de acceso a cinco cifras.

· Compatible con el receptor radio TVRCM868A03BLE
(Más información en pág. 144)

Características técnicas

Alimentación	230Vac
Grado de protección	IP54
Dimensiones	115×75×32mm

Cod: TVTXK868B04PO € 94.00



Cod: TVTXL868A04C

€ 73.00

1, 2, 3 O 4 MANDOS POR BOTONES EN LA PARED

Transmisor radio 230 Vac con 4 canales configurables y entradas de 12V aisladas para botones de pared o sistemas domóticos.

- Se puede integrar en las cajas de derivación de 55 mm
- Canales configurables en dos modalidades:

Modalidad 1	Modalidad 2
CH1	CH1
CH2	CH5
CH3	CH6
CH4	CH7

Características técnicas

Alimentación 230Vac
Grado de protección IP20
Dimensiones 54x49x25mm

Conexiones

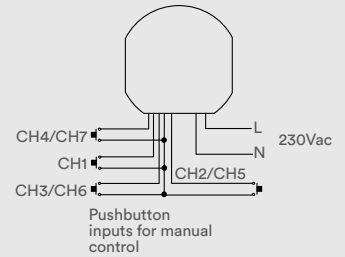

Cod: TVTXL868A04C-24

€ 73.00

1, 2, 3 O 4 MANDOS POR BOTONES EN LA PARED

Transmisor radio 24 Vdc con 4 canales configurables y entradas de 12V aisladas para botones de pared o sistemas domóticos.

- Se puede integrar en las cajas de derivación de 55 mm
- Canales configurables en dos modalidades:

Modalidad 1	Modalidad 2
CH1	CH1
CH2	CH5
CH3	CH6
CH4	CH7

NEW

Características técnicas

Alimentación 24Vdc
Grado de protección IP20
Dimensiones 54x49x25mm

Conexiones

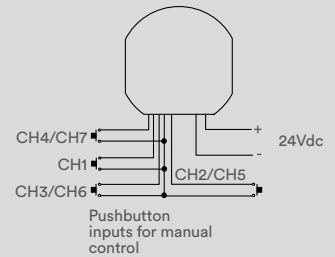

Cod: TVTXL868R02

€ 73.00

2 MANDOS PARA SENSORES DE MOVIMIENTO

Transmisor radio 230 Vac de 2 canales para sensores de movimiento.

- Se puede integrar en las cajas de derivación de 55 mm

Características técnicas

Alimentación 230Vac
Grado de protección IP20
Dimensiones 54x49x25mm

Conexiones

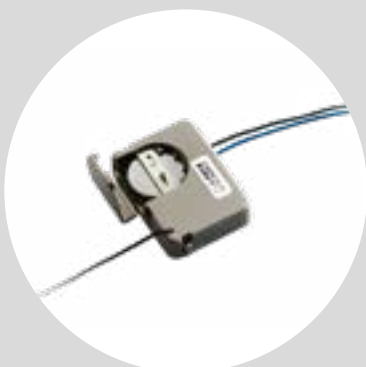
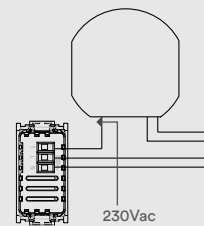

Cod: TVTXL868B02

€ 61.00

2 MANDOS A BATERÍA PARA BOTONES EN LA PARED

Transmisor radio 2 canales con alimentación a batería para botones en la pared o sistemas domóticos. Tamaño pequeño para una fácil integración en cualquier aplicación.

Características técnicas

Alimentación 3V ± 10%
Batería al litio CR2032
Grado de protección IP20
Dimensiones 45x33x11mm

Conexiones

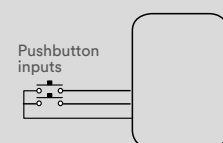













SENSORES

Control automático de las protecciones solares para mejorar el bienestar en el hogar en la oficina o en el restaurante; y al mismo tiempo optimizar el rendimiento energético del edificio.

Los sensores meteorológicos gestionan el movimiento de las protecciones solares con total autonomía, según las condiciones climáticas y ambientales detectadas.



GUÍA PARA LA SELECCIÓN DEL SENSOR

TIPO DE SENSOR	CONEXIÓN	PRODUCTO
SENSOR LLUVIA	con cable	 RAIN102H – Pág. 78
	con cable JST	 RAIN102HK – Pág. 78
	Inalámbrico alimentación cableada	 RAIN103 – Pág. 78
SENSOR LLUVIA Y TEMPERATURA	con cable	 RAIN105H – Pág. 78
	con cable JST	 RAIN105HK – Pág. 78
MULTISENSOR: VIENTO Y SOL	Inalámbrico, alimentación con batería + panel solar	 TVSW868A03 – Pág. 79
MULTISENSOR: VIENTO, SOL, LLUVIA, NIEVE Y TEMPERATURA	con cable	 RAIN106WTS01H – Pág. 79
	con cable JST	 RAIN106WTS01HK – Pág. 79
SENSOR VIENTO	con cable	 ANEM4 – Pág. 79
SENSOR TEMPERATURA	con cable	 TMP150 – Pág. 80
TRANSMISOR DE PARED CON FUNCIÓN CREPUSCULAR	Inalámbrico	 TVSLC868A01 – Pág. 80
TRANSMISOR DE MESA	Inalámbrico	 TVTLL868N30 – Pág. 80
SENSOR DE DETECCIÓN	con cable	 MOV180 – Pág. 81



Cod: RAIN102H € 99.00
cable 3m

Cod: RAIN102HK € 120.00
cable 5m con conector JST

SENSOR LLUVIA CON CABLE

Sensor de lluvia con función de calefacción integrado para evitar interpretaciones erróneas.

- Señalización a LED para suministrar información sobre el estado del sensor
- Programación de la sensibilidad y función de calentamiento a través del imán, sin la necesidad de abrir el dispositivo
- Con función de calefacción siempre activada
- Soporte de fijación suministrado
- Suministrado con cable

Características técnicas

Alimentación 12Vdc
Grado de protección IP65
Dimensiones 130x50x37mm



Cod: RAIN103 € 121.00

SENSOR LLUVIA INALÁMBRICO

Sensor de lluvia con función de calefacción integrado para evitar interpretaciones erróneas.

- Señalización a LED para suministrar información sobre el estado del sensor
- Programación de la sensibilidad y función de calentamiento a través del imán, sin la necesidad de abrir el dispositivo
- Soporte de fijación suministrado
- Suministrado con cable
- Dotado de alerta automática de supervivencia (Comprobar la compatibilidad en las instrucciones del receptor)

Características técnicas

Alimentación 24Vdc
Grado de protección IP65
Dimensiones 130x50x37mm

Opcional



Fuente de alimentación 230 V en caja IP54 para sensor de lluvia inalámbrico

Cod: AL-24V-5W-R1 € 22.00



NEW



Cod: RAIN105H € 120.00
cable 3m

Cod: RAIN105HK € 125.00
cable 5m con conector JST

SENSOR LLUVIA Y TEMPERATURA CON CABLE

Sensor de lluvia con función de calefacción integrado para evitar interpretaciones erróneas de hielo o nieve.

- Señalización a LED para suministrar información sobre el estado del sensor
- Programación de la sensibilidad y función de calentamiento a través del imán, sin la necesidad de abrir el dispositivo
- Con función de calefacción siempre activada
- Soporte de fijación suministrado
- Suministrado con cable

Características técnicas

Alimentación 12Vdc
Grado de protección IP65
Dimensiones 130x50x37mm





Cod: TVSW868A03

€ 198.00

MULTISENSOR VIENTO Y SOL INALÁMBRICO, ALIMENTACIÓN CON BATERÍA

NOSY

Sensor que mide la velocidad del viento (km/h) y la intensidad de la luz (Klux) comparándolos con el límite fijado.

- Recarga de la batería con panel solar integrado
- Si se superan los umbrales, el sensor transmite comandos a la central o al motor asociado
- Señalización a LED para suministrar información sobre el estado del sensor
- Envío del señal de alarma por radio
- Dotado de alerta automática de supervivencia

Características técnicas

Alimentación	Panel solar + 1xBatería al Litio 3,7V
Grado de protección	IP44
Dimensiones	80x120x285mm



NEW



Cod: RAIN106WTS01H
cable 3m

€ 216.00

Cod: RAIN106WTS01HK

cable 6m con conector JST

€ 236.00

MULTISENSOR: VIENTO, SOL, LLUVIA, NIEVE Y TEMPERATURA CON CABLE

NOSY

Sensor que mide la velocidad del viento (km/h) y la intensidad de la luz (Klux) comparándolos con el límite fijado. Sensor de lluvia y nieve con función de calefacción integrado y sensor de temperatura para detectar una posible formación de hielo.

- Con función de calefacción siempre activada
- Señalización a LED para suministrar información sobre el estado del sensor
- Si se superan los umbrales, el sensor transmite comandos a la central o al motor asociado
- Suministrado con cable

Características técnicas

Alimentación	12Vdc
Grado de protección	IP44
Dimensiones	80x120x285mm



Cod: ANEM4

€ 33.00

SENSOR VIENTO CON CABLE

Anemómetro 4 impulsos por rotación.

- Longitud cable: 190 cm
- Soporte de fijación suministrado

Características técnicas

Grado de protección	IP44
Dimensiones	79xØv110mm





SENSOR TEMPERATURA CON CABLE

Sonda de temperatura para detectar la posible formación de hielo.

- Longitud cable: 150 cm

Características técnicas

Grado de protección	IP67
Resistencia nominal a 25°C	10000 ohm (± 1)
Dimensiones	1500xØ5mm

Cod: TMP150

€ 11.00



TRANSMISOR CON SENSOR DE LUZ



TRANSMISOR DE PARED CON FUNCIÓN CREPUSCULAR, INALÁMBRICO

EOS

Permite accionar automáticamente vía radio las luces, los toldos y los sistemas de protección solar. El dispositivo transmite señales de mando en función de la luminosidad detectada.

- Posibilidad de activación temporizada del receptor asociado, de 2 a 8 horas
- El umbral de intervención se puede configurar de 10 a 150 lux

Las tipologías de uso son:

- ON/OFF de cualquier carga y luz
- ABRE/CIERRA para toldos y sistemas de protección solar
- Activación y desactivación del ciclo de colores RGB automático

Características técnicas

Alimentación	2x1.5V
Batería	AA
Grado de protección	IP54
Dimensiones	34x125x45mm

Cod: TVSLC868A01

€ 77.00



TRANSMISOR DE MESA

GREEN MOUSE

Regula automáticamente la intensidad luminosa cuando varía la luz natural, manteniendo constante el nivel programado previamente.

- Comandos individuales o grupales
- Frecuencia del control de luminosidad en la habitación que se puede regular a 5 seg, 30 seg, 1 min, 5 min o 20 min

Características técnicas

Alimentación	2x1.5V
Batería	AAA
Grado de protección	IP20
Dimensiones	80x80x23mm

Cod: TVTLL868N30

€ 77.00





Cod: MOV180

€ 90.00

SENSOR DE DETECCIÓN CON CABLE

NEW

Sensor de detección de movimiento y controles directos de LED con cables IN/OUT

- Distancia de detección ajustable hasta 12 m
- Cabezal detector direccional
- Temporizador ajustable para el encendido de luces de 5seg a 30min
- Ajuste de luminosidad (noche/día)
- Ángulo de detección: 180°
- Posibilidad de conexión a TVSTICK

Características técnicas

Alimentación	24Vdc
Grado de protección	IP65
Dimensiones	73.5×87.5×119.5mm





INTERFACES PARA SISTEMAS DOMÓTICOS

Las soluciones de Teleco pueden integrarse e interconectarse con otros sistemas de automatización del hogar presentes en el mercado.







COMPATIBLE CON SISTEMAS DOMÓTICOS

TIPOLOGÍA	INSTALACIÓN	ENTRADAS	PRODUCTO
TRANSMISORES	empotrable	1/2/3/4	 <p>TVTXL868A04C - Pág. 84</p>
			 <p>TVTXL868A04C-24 - Pág. 84</p>
		RS232	 <p>TVTRX232 - Pág. 84</p>

INTEGRACIÓN DE UN SISTEMA TELECO EN EQUIPOS EXISTENTES

TIPOLOGÍA	INSTALACIÓN	Nº DE SALIDAS	PRODUCTO
RECEPTORES	box IP 54	4	 <p>TVRCV868A01 (Versión 230 Vac) - Pág. 85</p>
		2	 <p>TVRCM868A02 (Hasta 42 transmisores) - Pág. 85</p>



Cod: TVTXL868A04C

€ 73.00

1, 2, 3 O 4 ENTRADAS EMPOTRABLE

TXL

Transmisor radio 230 Vac con 4 canales configurables y entradas de 12 V aisladas con botones de pared o sistemas domóticos.

- Integrable en las cajas de derivación de 55 mm
- Canales configurables en dos modalidades:

Modalidad 1	Modalidad 2
CH1	CH1
CH2	CH5
CH3	CH6
CH4	CH7

Características técnicas

Alimentación 230Vac
 Grado de protección IP20
 Dimensiones 54x49x25mm

Conexiones

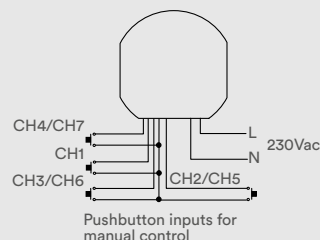

Cod: TVTXL868A04C-24

€ 73.00

1, 2, 3 O 4 ENTRADAS EMPOTRABLE

TXL

Transmisor radio 24 Vdc con 4 canales configurables y entradas de 12 V aisladas con botones de pared o sistemas domóticos.

- Integrable en las cajas de derivación de 55 mm
- Canales configurables en dos modalidades:

Modalidad 1	Modalidad 2
CH1	CH1
CH2	CH5
CH3	CH6
CH4	CH7

Características técnicas

Alimentación 24Vdc
 Grado de protección IP20
 Dimensiones 54x49x25mm

Conexiones

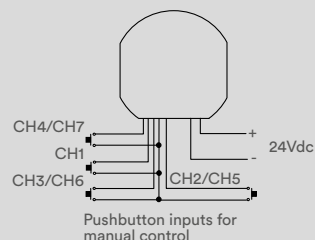

NEW



Cod: TVTRX232

€ 309.00

ENTRADA RS232 EMPOTRABLE

RS232

Transceptor que transforma los mandos provenientes del puerto serial RS232 en mandos de radio simples o centralizados hacia:

- Receptores de luces
- LED
- Toldos y persianas
- Puertas
- Verjas
- Sistemas de alarmas

La transmisión y la recepción de la codificación y decodificación de radio se realizan a través de mandos seriales RS232.

Características técnicas

Alimentación 5Vdc
 Baud rate 19200
 Grado de protección IP20
 Dimensiones 54x49x25mm

Conexiones

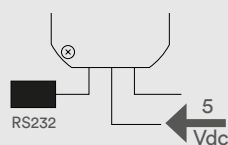



4 SALIDAS CON MODALIDAD SELECCIONABLE

RCE

Receptor radio 12/24 Vac/dc con 4 salidas inalámbricas para el mando de automatización, predispuesto para introducir 4 módulos canales.

- Impulsivo/ON-OFF MC001 o temporizado MCTIM
- 1 módulo canal impulsivo/ON-OFF en dotación

Características técnicas

Alimentación	12/24Vac/dc
Número de salidas	4
Carga máx. su relè	1A
Grado de protección	IP54
Dimensiones	137x96x46mm

Conexiones

TVRCE868A01

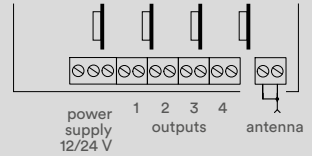

TVRCV868A01

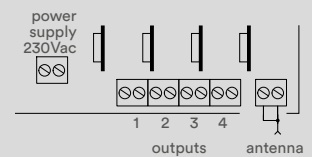

Cod: TVRCE868A01 € 105.00
 Cod: TVRCV868A01 € 116.00
 versión 230Vac

Opcional



Módulo canal impulsivo
 Cod: MC001 € 9.00



Módulo canal temporizado
 Cod: MCTIM € 14.00



2 SALIDAS DEL TIPO IMPULSIVOS

RCM

Receptor radio 12/24 Vac/dc con 2 salidas libres de potencial para el control de automatización en un pequeño contenedor.

- Puede gestionar hasta 42 transmisores
- Realiza una función impulsiva
- Interfaces para integrar un sistema Teleco en equipos existentes.

Características técnicas

Alimentación	12/24Vac/dc
Número de salidas	2
Carga máx. su relè	1A
Grado de protección	IP54
Dimensiones	60x90x26mm

Conexiones

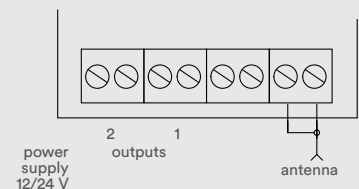

Cod: TVRCM868A02 € 89.00





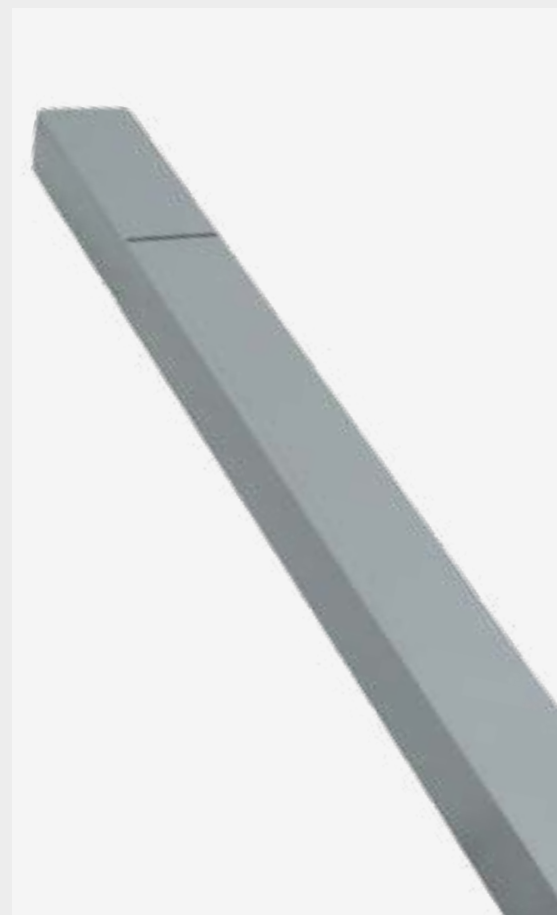

REGULADORES DE INTENSIDAD PARA LUCES LED EN TENSIÓN 12/24 V Y DIGITALES

Gestionar desde un único mando luces LED, individual o grupalmente; crear múltiples escenarios; realizar efectos colores RGB y RGBW, estáticos o dinámicos; variar la temperatura de la luz blanca.



GUÍA PARA SELECCIÓN DEL RECEPTOR

PARA LED EN TENSIÓN 12/24 Vdc

TIPOS DE LED	INSTALACIÓN	TIPO DE ENTRADAS	Nº DE SALIDAS	PRODUCTO
1 COLOR	falso techo IP 20	radio botones	3	 <p>TVSTRD868SI24G TVLSTRD868SI24G (Versión Bus) – Pág. 89</p>
	carril DIN IP 20	radio 1-10V	4	 <p>TVSTRD868DI24G – Pág. 90</p>
	perfil en aluminio o externo IP 54	radio botones	1	 <p>TVSTRD868BST24M – Pág. 90</p>
			3	 <p>TVSTRD868BSI24G – Pág. 90</p>
	perfil en aluminio o externo IP 44	radio	3	 <p>TVSTRD868NT24 – Pág. 91</p>
			1	 <p>TVSTICK868NT26 (Fuente de alimentación de 30W) TVSTICK868NT27 (Fuente de alimentación de 60W) TVSTICK868NT28 (Fuente de alimentación de 100W) – Pág. 91</p>
			1	 <p>TVSTICK868NT10 (Fuente de alimentación de 60W) TVSTICK868NT11 (Fuente de alimentación de 100W) – Pág. 91</p>
	1 COLOR RGB	perfil en aluminio o externo IP 44	radio botones	1
 <p>TVSRW868C (sin fuente de alimentación, con cable de salida Plug&Play) – Pág. 92</p>				
BLANCO AJUSTABLE	falso techo IP 20	radio botones	2	 <p>TVSTRDW868ST30 – Pág. 93</p>



GUÍA PARA SELECCIÓN DEL RECEPTOR

PARA LED EN TENSIÓN 12/24Vdc

TIPOS DE LED	INSTALACIÓN	TIPO DE ENTRADAS	Nº DE SALIDAS	PRODUCTO
RGB	falso techo IP 20	radio botones	3	 TVRGBDU868ST30 TVRGBDSY868ST24 TVLRGBDU868ST24 - Pág. 93
	carril DIN IP 20	radio 1-10V	3	 TVRGBDU868DT24 - Pág. 94
	perfil en aluminio o externo IP 44	radio	3	 TVRGBDU868NT24 - Pág. 94
	perfil en aluminio o externo IP 54	radio botones	3	 TVRGBDU868BST30 TVLRGBDU868BST24 (Versión Bus) - Pág. 94
RGB+W	falso techo IP 20	radio botones	4	 TVSRGBWU868ST25 TVLSRGBWU868ST25 - Pág. 95
RGB+WW	perfil en aluminio o externo IP 54	radio botones	5	 TVRGBWW868ST24 TVLRGBWW868ST24 (Master Versión BUS) - Pág. 95

PARA LED EN TENSIÓN 12/24 VDC SIN RECEPTOR RADIO CON INTERFAZ DALI Y DMX

TIPOS DE LED	INSTALACIÓN	TIPO DE ENTRADAS	Nº DE SALIDAS	PRODUCTO
1 COLOR RGB RGBW	carril DIN IP 20	DALI/DMX	4	 TVSTRDMX000DI24 - Pág. 96

PARA LEDS DIGITALES

TIPOS DE LED	INSTALACIÓN	TIPO DE ENTRADAS	Nº DE SALIDAS	PRODUCTO
RGB	perfil en aluminio o externo IP 54	radio	2	 TVDGL868A01 - Pág. 97



Cod: TVSTRD868SI24G € 121.00
master

Cod: TVRGBD000ST24 € 88.00
slave (opcional)

3 SALIDAS INDEPENDIENTES O SINCRONIZADAS

STRD

Regulador de intensidad con receptor radio integrado para el control de LED 1 color 12/24 Vdc.

Ideal para instalaciones en el falso techo.

- Es posible conectar dispositivos SLAVE (máximo 5) para replicar las funciones MASTER (cable suministrado - largo máx 30 cm)
- Permite controlar las salidas en modo independiente o sincronizado
- Botón input para un control manual
- Función de memorización del último nivel de encendido (Light memory)
- Función de encendido y apagado gradual de la luz (Fade)
- Posibilidad de memorizar hasta 42 transmisores
- Si se controla con transmisor inalámbrico de 7 canales puede ser preconfigurado con 4 escenarios

Características técnicas

Alimentación	12/24Vdc
Número de salidas	3
Alimentación 12Vdc	max 50W para salida
Alimentación 24Vdc	max 100W para salida
Grado de protección	IP20
Dimensiones	165x47x35mm

Conexiones

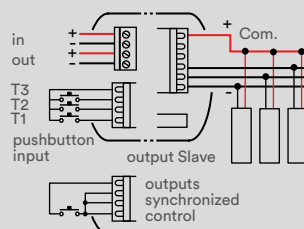

3 SALIDAS INDEPENDIENTES O SINCRONIZADAS COMUNICACIÓN BUS ENTRE MASTER Y SLAVE

STRD BUS

Regulador de intensidad con receptor radio integrado para el control de LED 1-color 24 Vdc. Tecnología BUS para sincronización MASTER y SLAVE.

Ideal para instalaciones en el falso techo.

- Es posible conectar dispositivos SLAVE versión BUS (máximo 40) para replicar las funciones del MASTER (más información en pág. 97)
- Permite controlar las salidas en modo independiente o sincronizado
- Botón input para un control manual
- Función de memorización del último nivel de encendido (Light memory)
- Función de encendido y apagado gradual de la luz (Fade)
- Posibilidad de memorizar hasta 42 transmisores
- Si se controla con transmisor inalámbrico de 7 canales puede ser preconfigurado con 4 escenarios

Características técnicas

Alimentación	24Vdc
Número de salidas	3
Potencia max	100W para salida
Grado de protección	IP20
Dimensiones	165x47x35mm

Conexiones

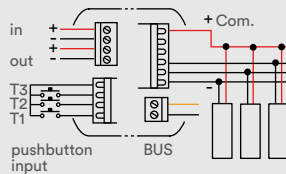

Cod: TVLSTRD868SI24G € 187.00
master

Cod: TVLRGBD000ST24 € 110.00
slave versión BUS (opcional)



Cod: TVSTRD868DI24G

€ 160.00

4 SALIDAS INDEPENDIENTES O SINCRONIZADAS ENTRADA 1-10V

STRD DIN

Regulador de intensidad con receptor radio integrado para el control de LED 1 color 12/24 Vdc. Ideal para aplicaciones en carril DIN.

- Permite controlar las salidas en modo independiente o sincronizado
- Botón input para un control manual y dispositivos 1-10V
- Función de memorización del último nivel de encendido (Light memory)
- Función de encendido y apagado gradual de la luz (Fade)
- Posibilidad de memorizar hasta 42 transmisores
- Si se controla con transmisor inalámbrico de 7 canales puede ser preconfigurado con 4 escenarios

Características técnicas

Alimentación	12/24Vdc
Número de salidas	4
Alimentación 12Vdc	max 50W para salida
Alimentación 24Vdc	max 100W para salida
Grado de protección	IP20
Dimensiones	90x87x60mm

Conexiones

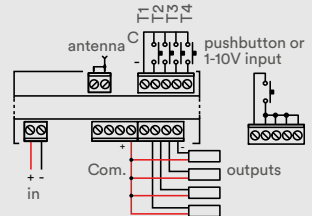

Cod: TVSTRD868BST24M

€ 154.00

1 SALIDA DE 300W

STRD BOX

Regulador de intensidad con receptor radio integrado para el mando de LED 1 color 12/24 Vdc. Ideal para instalaciones exteriores gracias a la caja IP54.

- Botón input para un control manual
- Función de memorización del último nivel de encendido (Light memory)
- Función de encendido y apagado gradual de la luz (Fade)
- Posibilidad de memorizar hasta 42 transmisores
- Si se controla con transmisor inalámbrico de 7 canales puede ser preconfigurado con 4 escenarios

Características técnicas

Alimentación	12/24Vdc
Número de salidas	1
Alimentación 12Vdc	max 150W
Alimentación 24Vdc	max 300W
Grado de protección	IP54
Dimensiones	230x70x74mm

Conexiones

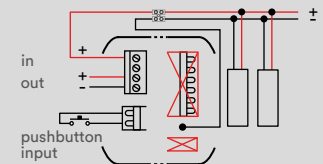

Cod: TVSTRD868BSI24G

€ 154.00

3 SALIDAS INDEPENDIENTES O SINCRONIZADAS

STRD BOX

Regulador de intensidad con receptor radio integrado para el mando de LED 1 color 12/24 Vdc. Ideal para instalaciones exteriores gracias a la caja IP54.

- Permite controlar las salidas en modo independiente o sincronizado
- Botón input para un control manual
- Función de memorización del último nivel de encendido (Light memory)
- Función de encendido y apagado gradual de la luz (Fade)
- Posibilidad de memorizar hasta 42 transmisores
- Si se controla con transmisor inalámbrico de 7 canales puede ser preconfigurado con 4 escenarios

Características técnicas

Alimentación	12/24Vdc
Número de salidas	3
Alimentación 12Vdc	max 50W para salida
Alimentación 24Vdc	max 100W para salida
Grado de protección	IP54
Dimensiones	230x70x51mm

Conexiones

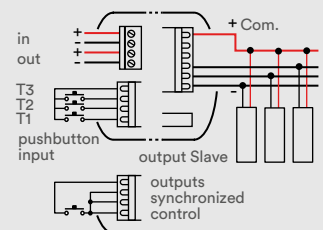



Cod: TVSTRD868NT24

€ 138.00

3 SALIDAS INDEPENDIENTES O SINCRONIZADAS

NANO

Regulador de intensidad con receptor radio integrado para el control de LED 1 color 12/24 Vdc. Ideal para perfil de aluminio, con soportes de fijación.

- Permite controlar las salidas en modo independiente o sincronizado
- Función de memorización del último nivel de encendido (Light memory)
- Función de encendido y apagado gradual de la luz (Fade)
- Posibilidad de memorizar hasta 42 transmisores
- Si se controla con transmisor inalámbrico de 7 canales puede ser preconfigurado con 4 escenarios

Características técnicas

Alimentación	12/24Vdc
Número de salidas	3
Alimentación 12Vdc	max 50W para salida
Alimentación 24Vdc	max 100W para salida
Grado de protección	IP44
Dimensiones	252x30x20mm

Conexiones

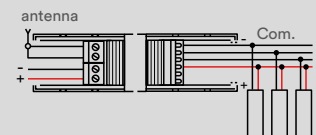

Cod: TVSTICK868NT26

€ 139.00

Fuente de alimentación integrada de 30W

Cod: TVSTICK868NT27

€ 165.00

Fuente de alimentación integrada de 60W

Cod: TVSTICK868NT28

€ 198.00

Fuente de alimentación integrada de 100W

1 SALIDA FUENTE DE ALIMENTACIÓN INTEGRADA

STICK

Regulador de intensidad con receptor radio y fuente de alimentación integrados para el control de LED 1 color 24 Vdc. Ideal para perfil de aluminio gracias a las dimensiones compactas.

- Fuente de alimentación integrada de 30, 60 o 100W
- Entrada 200-240 Vac, salida 24 Vdc
- Programación remota desde transmisor sin abrir el receptor
- Posibilidad de memorizar hasta 42 transmisores
- Si se controla con transmisor inalámbrico de 7 canales puede ser preconfigurado con 4 escenarios

Características técnicas

Alimentación	200-240Vac
Número de salidas	1
Grado de protección	IP44
Dimensiones	360x30x20mm

Conexiones

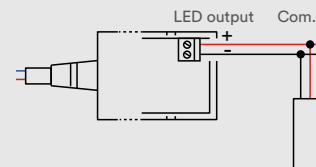

Cod: TVSTICK868NT10

€ 232.00

Fuente de alimentación integrada de 60W

Cod: TVSTICK868NT11

€ 265.00

Fuente de alimentación integrada de 100W

1 SALIDA - ENTRADA 1-10V Y BOTÓN MANUAL FUENTE DE ALIMENTACIÓN INTEGRADA

STICK 1-10 V

Regulador de intensidad con receptor radio y fuente de alimentación integrados para el control de LED 1 color 24 Vdc. Ideal para perfil de aluminio gracias a las dimensiones compactas.

- Fuente de alimentación integrada de 60W o 100W
- Entrada 200-240 Vac, salida 24 Vdc
- Botón input para un control manual y dispositivos 1-10V
- Programación remota desde transmisor sin abrir el receptor
- Posibilidad de memorizar hasta 42 transmisores
- Si se controla con transmisor inalámbrico de 7 canales puede ser preconfigurado con 4 escenarios

Características técnicas

Alimentación	200-240Vac
Número de salidas	1
Grado de protección	IP44
Dimensiones	360x30x20mm

Conexiones

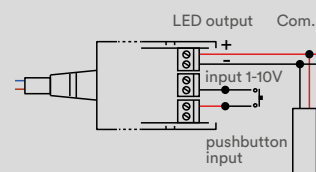



Cod: TVSTICK868PB15 € 328.00
Fuente de alimentación integrada de 150W

Cod: TVSTICK868PB20 € 369.00
Fuente de alimentación integrada de 200W

Cod: TVSTICK868PB24 € 380.00
Fuente de alimentación integrada de 240W

1 SALIDA- FUENTE DE ALIMENTACIÓN INTEGRADA CONFIGURABLE TAMBIÉN MEDIANTE BOTONES EXTERNOS CONTROL 1 COLOR INDEPENDIENTE / SINCRONIZADO O RGB NEW

STICK

Regulador de intensidad con receptor radio y fuente de alimentación integrados para el control de LED 1 color o RGB 24 Vdc. Ideal para perfil de aluminio gracias a las dimensiones compactas.

- Totalmente configurable mediante botones y LED accesibles desde el exterior
- Fuente de alimentación integrada de 150, 200 o 240W
- Entrada 200-240 Vac, salida 24 Vdc
- Permite controlar las salidas en modo independiente o sincronizado en modalidad 1 color
- Presencia de un conector único de 5 pin con cableado dedicado
- Permite controlar hasta 3 salidas independiente 1 color
- Permite controlar 1 salida 1-color y 1 salida RGB
- Programación remota desde transmisor sin abrir el receptor
- Posibilidad de memorizar hasta 42 transmisores
- Si se controla con transmisor inalámbrico de 7 canales puede ser preconfigurado con 4 escenarios

Características técnicas

Alimentación	200-240Vac
Número de salidas	1
Grado de protección	IP44
Dimensiones	485x32x26mm

Conexiones

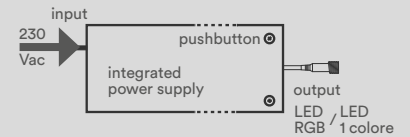

Cod: TVSRW868C € 148.00
con salida de cable Plug&Play

1 SALIDA CONFIGURABLE TAMBIÉN MEDIANTE BOTONES EXTERNOS CONTROL 1 COLOR INDEPENDIENTE / SINCRONIZADO O RGB NEW

TV MINI

Regulador de intensidad con receptor radio integrados para el control de LED 1 color o RGB 24 Vdc. Ideal para perfil de aluminio gracias a las dimensiones compactas.

- Totalmente configurable mediante botones y LED accesibles desde el exterior
- Entrada 24 Vdc, salida 24 Vdc
- Permite controlar las salidas en modo independiente o sincronizado en modalidad 1 color
- Programación remota desde transmisor sin abrir el receptor
- Posibilidad de memorizar hasta 42 transmisores
- Si se controla con transmisor inalámbrico de 7 canales puede ser preconfigurado con 4 escenarios

Características técnicas

Alimentación	24Vdc
Número de salidas	1
Potencia max	240W
Potencia máx.para salida	100W
Grado de protección	IP44
Dimensiones	150x32x25mm

Conexiones

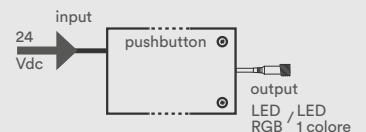

**CABLES DISPONIBLES:
PARA LED 1 COLOR
4 SALIDAS INDEPENDIENTE**



Cod: SPT052087

PARA LED 1 COLOR- 2 SALIDAS SINCRONIZADO



Cod: SPT050037

PARA LED RGB

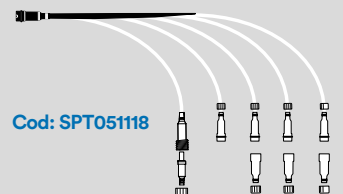

Cod: SPT051118



Cod: TVSTRDW868ST30 € 121.00
master

Cod: TVRGBD000ST24 € 88.00
slave (opcional)

2 SALIDAS DYNAMIC WHITE

Regulador de intensidad con receptor radio integrado y control del blanco ajustable para el control LED 1 o 2 colores 12/24 Vdc. Permite variar la temperatura del color mezclando las salidas, de blanco cálido a blanco frío. Ideal para instalaciones en el falso techo.

- Compatible con el transmisor TVEVO868W21B (más información en pág. 69)
- Es posible conectar dispositivos SLAVE (máximo 5) para replicar las funciones MASTER (cable suministrado - largo máx 30 cm)
- Permite controlar las salidas en modo sincronizado
- Botón input para un control manual
- Función de memorización del último nivel de encendido (Light memory)
- Función de encendido y apagado gradual de la luz (Fade)
- Posibilidad de memorizar hasta 42 transmisores
- Si se controla con transmisor inalámbrico de 7 canales puede ser preconfigurado con 4 escenarios

Características técnicas

Alimentación	12/24Vdc
Número de salidas	2
Alimentación 12Vdc	max 50W para salida
Alimentación 24Vdc	max 100W para salida
Grado de protección	IP20
Dimensiones	165x47x35mm

Conexiones

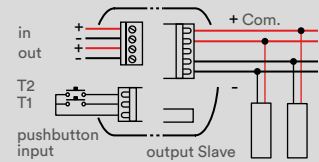

Cod: TVRGBDU868ST30 € 121.00
master

Cod: TVRGBD000ST24 € 88.00
slave (opcional)

3 SALIDAS RGB

RGB

Regulador de intensidad con receptor radio integrado para el mando de LED RGB (rojo, verde, azul) 12/24 Vdc. Ideal para instalaciones en el falso techo.

- Compatible con el transmisor TVEVO868W21B (más información en pág. 69)
- Es posible conectar dispositivos SLAVE (máximo 5) para replicar las funciones MASTER (cable suministrado - largo máx 30 cm)
- Si se controla con transmisor inalámbrico de 7 canales es posible activar 8 colores predefinidos (modificables en cualquier momento) o activar el ciclo de colores automático
- Botón input para un control manual
- Es posible regular la intensidad de los colores predefinidos y memorizar el nuevo valor (Light memory)
- Función de encendido y apagado gradual de la luz (Fade)
- Posibilidad de memorizar hasta 42 transmisores

Características técnicas

Alimentación	12/24Vdc
Número de salidas	3
Alimentación 12Vdc	max 50W para salida
Alimentación 24Vdc	max 100W para salida
Grado de protección	IP20
Dimensiones	165x47x35mm

Conexiones

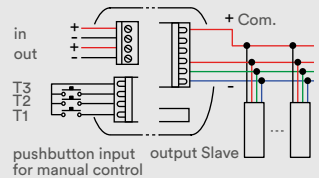

Cod: TVRGBDSY868ST24 € 154.00
master

Cod: TVRGBDSY868SL24 € 154.00
slave Syncroled (opcional)

Cod: TVRGBD000ST24 € 88.00
slave (opcional)

3 SALIDAS RGB CON TECNOLOGÍA SYNCROLED RGB SYNCROLED

Regulador de intensidad con receptor radio integrado para el mando de LED RGB (rojo, verde, azul) 12/24 Vdc. Tecnología Syncroled para sincronización MASTER y SLAVE. Ideal para instalaciones en el falso techo.

- Si se controla con transmisor inalámbrico de 7 canales es posible activar 8 colores predefinidos (modificables en cualquier momento) o activar el ciclo de colores automático
- Es posible conectar dispositivos SLAVE Syncroled o cable standard (suministrado) para replicar las funciones MASTER (más información en pág. 97)
- Botón input para un control manual
- Es posible regular la intensidad de los colores predefinidos y memorizar el nuevo valor (Light memory)
- Función de encendido y apagado gradual de la luz (Fade)
- Posibilidad de memorizar hasta 42 transmisores

Características técnicas

Alimentación	12/24Vdc
Número de salidas	3
Alimentación 12Vdc	max 50W para salida
Alimentación 24Vdc	max 100W para salida
Grado de protección	IP20
Dimensiones	165x47x35mm

Conexiones

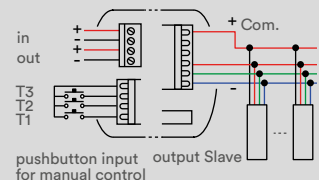



Cod: TVLRGBDU868ST24 € 187.00
master

Cod: TVLRGBDU000ST24 € 110.00
slave versión BUS (opcional)

3 SALIDAS RGB CON TECNOLOGÍA BUS

RGB BUS

Regulador de intensidad con receptor radio integrado para el control de LED RGB (rojo, verde, azul) 24 Vdc. Tecnología BUS para sincronización MASTER y SLAVE. Ideal para instalaciones en el falso techo.

- Si se controla con transmisor inalámbrico de 7 canales es posible activar 8 colores predefinidos (modificables en cualquier momento) o activar el ciclo de colores automático
- Es posible conectar dispositivos SLAVE versión BUS (máximo 40) para replicar las funciones del MASTER (más información en pág. 97)
- Botón input para un control manual
- Es posible regular la intensidad de los colores predefinidos y memorizar el nuevo valor (Light memory)
- Función de encendido y apagado gradual de la luz (Fade)
- Posibilidad de memorizar hasta 42 transmisores

Características técnicas

Alimentación	24Vdc
Número de salidas	3
Potencia max	100W para salida
Grado de protección	IP20
Dimensiones	165x47x35mm

Conexiones

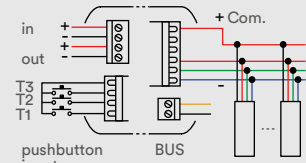

Cod: TVRGBDU868DT24 € 154.00

3 SALIDAS RGB

RGB DIN

Regulador de intensidad con receptor radio integrado para el mando de LED RGB (rojo, verde, azul) 12/24 Vdc. Ideal para aplicaciones en carril DIN.

- Si se controla con transmisor inalámbrico de 7 canales es posible activar 8 colores predefinidos (modificables en cualquier momento) o activar el ciclo de colores automático
- Botón input para un control manual
- Es posible regular la intensidad de los colores predefinidos y memorizar el nuevo valor (Light memory)
- Función de encendido y apagado gradual de la luz (Fade)
- Posibilidad de memorizar hasta 42 transmisores

Características técnicas

Alimentación	12/24Vdc
Número de salidas	3
Alimentación 12Vdc	max 50W para salida
Alimentación 24Vdc	max 100W para salida
Grado de protección	IP20
Dimensiones	90x87x60mm

Conexiones

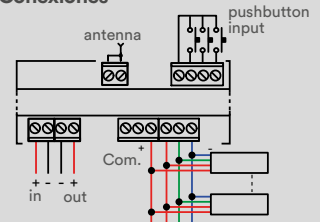

Cod: TVRGBDU868NT24 € 138.00

3 SALIDAS RGB

NANO

Regulador de intensidad con receptor radio integrado para el mando de LED RGB (rojo, verde, azul) 12/24 Vdc. Ideal para perfil de aluminio con soportes de fijación.

- Si se controla con transmisor inalámbrico de 7 canales es posible activar 8 colores predefinidos (modificables en cualquier momento) o activar el ciclo de colores automático
- Es posible regular la intensidad de los colores predefinidos y memorizar el nuevo valor (Light memory)
- Función de encendido y apagado gradual de la luz (Fade)
- Posibilidad de memorizar hasta 42 transmisores

Características técnicas

Alimentación	12/24Vdc
Número de salidas	3
Alimentación 12Vdc	max 50W para salida
Alimentación 24Vdc	max 100W para salida
Grado de protección	IP44
Dimensiones	252x30x20mm

Conexiones

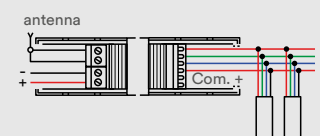



Cod: TVRGBDU868BST30 € 154.00

3 SALIDAS RGB

RGB BOX

Regulador de intensidad con receptor radio integrado para el mando de LED RGB (rojo, verde, azul) 12/24 Vdc. Ideal para instalaciones exteriores gracias a la caja IP54.

- Compatible con el transmisor TVEVO868T21B (más información en pág. 69)
- Si se controla con transmisor inalámbrico de 7 canales es posible activar 8 colores predefinidos (modificables en cualquier momento) o activar el ciclo de colores automático
- Botón input para un control manual
- Es posible regular la intensidad de los colores predefinidos y memorizar el nuevo valor (Light memory)
- Función de encendido y apagado gradual de la luz (Fade)
- Posibilidad de memorizar hasta 42 transmisores

Características técnicas

Alimentación	12/24Vdc
Número de salidas	3
Alimentación 12Vdc	max 50W para salida
Alimentación 24Vdc	max 100W para salida
Grado de protección	IP54
Dimensiones	230x70x51mm

Conexiones

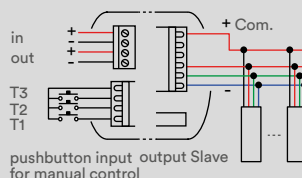

Cod: TVLRGBDU868BST24 master € 220.00

Cod: TVLRGBDU000BST24 slave (opcional) € 154.00

3 SALIDAS RGB CON TECNOLOGÍA BUS

RGB BUS

Regulador de intensidad con receptor radio integrado para el control de LED RGB (rojo, verde, azul) 24 Vdc. Tecnología BUS para sincronización MASTER y SLAVE. Ideal para instalaciones exteriores gracias a la caja IP54.

- Si se controla con transmisor inalámbrico de 7 canales es posible activar 8 colores predefinidos (modificables en cualquier momento) o activar el ciclo de colores automático
- Es posible conectar dispositivos SLAVE versión BUS (máximo 40) para replicar las funciones del MASTER (más información en pág. 97)
- Botón input para un control manual
- Es posible regular la intensidad de los colores predefinidos y memorizar el nuevo valor (Light memory)
- Función de encendido y apagado gradual de la luz (Fade)
- Posibilidad de memorizar hasta 42 transmisores

Características técnicas

Alimentación	24Vdc
Número de salidas	3
Potencia max	100W para salida
Grado de protección	IP54
Dimensiones	230x70x51mm

Conexiones

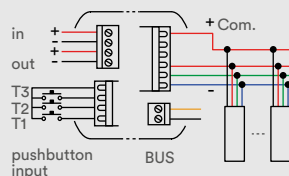

RGB + WHITE

PARA LED EN TENSIÓN 12/24 Vdc



Cod: TVSRGBWU868ST25 master € 138.00

Cod: TVRGBW000ST25 slave (opcional) € 105.00

4 SALIDAS RGB + W

RGBW

Regulador de intensidad con receptor radio integrado para el control de LED RGB (rojo, verde, azul) y blanco (frío y cálido) 12/24 Vdc. Ideal para instalaciones en el falso techo.

- Si se controla con transmisor inalámbrico de 7 canales es posible activar 8 colores predefinidos (modificables en cualquier momento) o activar el ciclo de colores automático
- Es posible conectar dispositivos SLAVE (máximo 5) para replicar las funciones MASTER (cable suministrado - largo máx 30 cm)
- Permite modificar los colores predefinidos agregando el color blanco de la 4ª salida para una mejor definición de la temperatura del color
- Es posible regular la intensidad de los colores predefinidos y memorizar el nuevo valor (Light memory)
- Función de encendido y apagado gradual de la luz (Fade)
- Posibilidad de memorizar hasta 42 transmisores
- Las salidas RGB y blanca son controladas en modo independiente desde transmisor o botones manuales

Características técnicas

Alimentación	12/24Vdc
Número de salidas	4
Alimentación 12Vdc	max 30W para salida
Alimentación 24Vdc	max 60W para salida
Grado de protección	IP20
Dimensiones	165x47x35mm

Conexiones

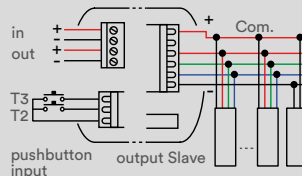



Cod: TVLSRGBWU868ST25 € 204.00
master

Cod: TVLRGBW000ST25 € 127.00
slave 4 salidas versión BUS
(opcional)

4 SALIDAS RGB+W CONTROL INDEPENDIENTE DEL BLANCO CON TECNOLOGÍA BUS

RGBW BUS

Regulador de intensidad con receptor radio integrado para el control de LED RGB (rojo, verde, azul) y blanco (frío y cálido) 24 Vdc. Tecnología BUS para sincronización MASTER y SLAVE. Ideal para instalaciones en el falso techo.

- Si se controla con transmisor inalámbrico de 7 canales es posible activar 8 colores predefinidos (modificables en cualquier momento) o activar el ciclo de colores automático
- Es posible conectar dispositivos SLAVE versión BUS (máximo 40) para replicar las funciones del MASTER (más información en pág. 97)
- Permite modificar los colores predefinidos agregando el color blanco de la 4ª salida para una mejor definición de la temperatura del color
- Las salidas RGB y blanca son controladas en modo independiente desde transmisor o botones manuales
- Es posible regular la intensidad de los colores predefinidos y memorizar el nuevo valor (Light memory)
- Función de encendido y apagado gradual de la luz (Fade)
- Posibilidad de memorizar hasta 42 transmisores

Características técnicas

Alimentación	24Vdc
Número de salidas	4
Potencia max	60W para salida
Grado de protección	IP20
Dimensiones	165x47x35mm

Conexiones

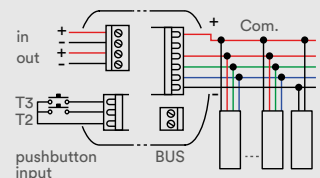

5 SALIDAS RGB+WW CONTROL DEL BLANCO AJUSTABLE - CON TECNOLOGÍA BUS

RGBWW DYNAMIC WHITE

Regulador de intensidad con receptor radio integrado para el control de LED RGB (rojo, verde, azul) y control del blanco ajustable 12/24 Vdc. Permite variar la temperatura del color mezclando las salidas, de blanco cálido a blanco frío. Ideal para instalaciones exteriores gracias a la caja IP54.

- Si se controla con transmisor inalámbrico de 7 canales es posible activar 8 colores predefinidos (modificables en cualquier momento) o activar el ciclo de colores automático
- Es posible conectar dispositivos SLAVE (máximo 10) para Conexiones replicar las funciones del MASTER (más información en pág. 97)
- Las salidas RGB y blanca son controladas en modo independiente desde transmisor o botones manuales
- Es posible regular la intensidad de los colores predefinidos y memorizar el nuevo valor (Light memory)
- Función de encendido y apagado gradual de la luz (Fade)
- Posibilidad de memorizar hasta 42 transmisores

Características técnicas

Alimentación	12/24Vdc
Número de salidas	5
Potencia máx. para salida	50W (12Vdc); 100W (24Vdc)
Grado de protección	IP54
Dimensiones	230x70x51mm

Conexiones

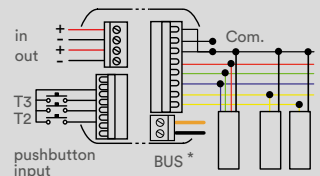

Cod: TVRBBWW868ST24 € 165.00

Cod: TVLRBBWW868ST24 € 232.00
master versión BUS *

Cod: TVLSL5000ST24 € 220.00
slave versión BUS (opcional)

SIN RECEPTOR RADIO

PARA LED EN TENSIÓN 12/24 Vdc



Cod: TVSTRDMX000DI24 € 193.00

4 SALIDAS INDEPENDIENTES ENTRADA DALI / DMX

STRD DIN

Regulador de intensidad sin receptor radio para controlar LED de 12/24 Vdc. Ideal para aplicaciones en carril DIN.

- A través de las entradas DALI /DMX controla en modo independiente las 4 salidas
- Adapto a cualquier tipo de instalación LED 1-color, RGB y RGBW
- Configuración a través de micro-interruptores de las direcciones DALI o DMX asignados a las salidas

Características técnicas

Alimentación	12/24Vdc
Número de salidas	4
Alimentación 12Vdc	max 50W para salida
Alimentación 24Vdc	max 100W para salida
Grado de protección	IP20
Dimensiones	90x87x60mm

Conexiones

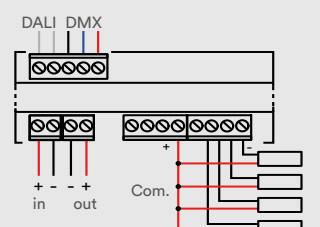



Cod: TVDGL868A01

€ 187.00

2 SALIDAS CONTROL INDEPENDIENTE / SINCRONIZADO DE BANDAS DIGITALES DIGITAL BOX

Controlador con receptor de radio para el control de LEDs RGB digitales 5 /12 /24 Vdc. Ideal para instalaciones exteriores gracias a la caja IP54.

- Permite controlar las salidas en modo independiente o sincronizado
- Si se controla con transmisor inalámbrico de 7 canales puede ser preconfigurado con 4 efectos dinámicos
- ICs compatibles: WS2811, WS2812, WS2812B, UCS1903, UCS2903, SK6813
- Función de memorización del último nivel de encendido (Light memory)
- Es posible regular la intensidad de los colores predefinidos y la velocidad de los efectos

Características técnicas

Alimentación	5/12/24Vdc
Número de salidas	2
Número de píxeles	max 1024
Grado de protección	IP54
Dimensiones	230x70x51mm

Conexiones

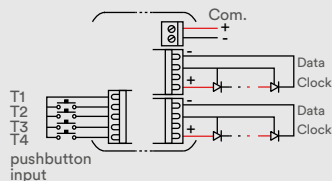

PROFUNDIZACIÓN: SINCRONIZACIÓN MASTER Y SLAVE

POR CABLE BUS (CABLE 2 POLOS EN EL MERCADO)

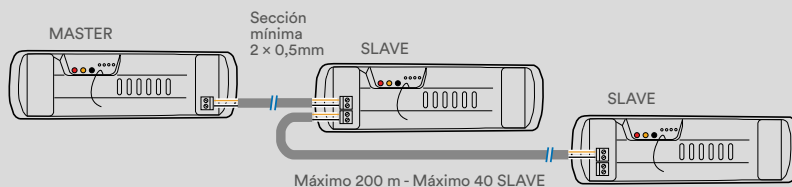

SYNCROLED RGB (SINCRONIZACIÓN POR RADIO)

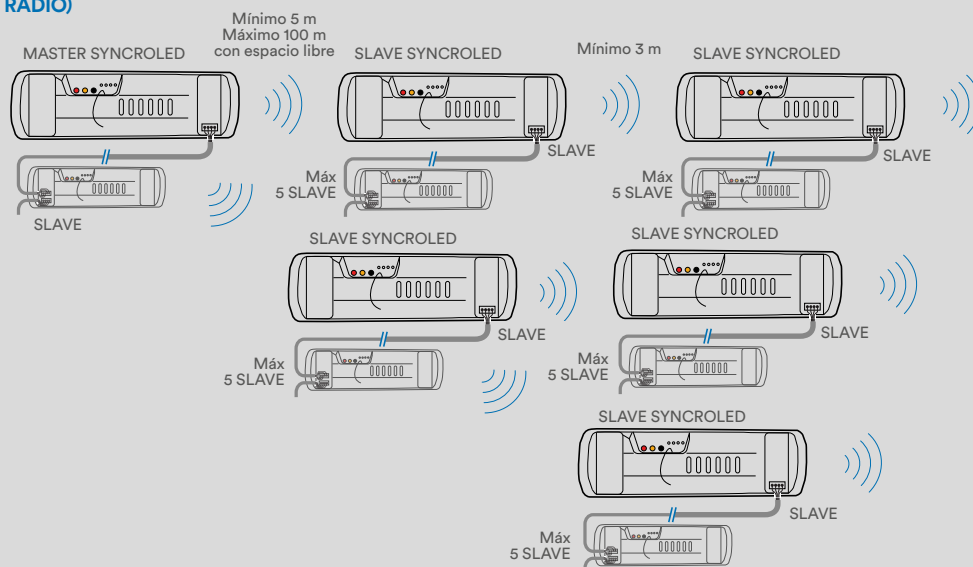



REGULADORES DE INTENSIDAD UNIVERSALES PARA LUCES 230 VAC Y DISPOSITIVOS 0-10V / 1-10V / DALI

Regulación de cualquier tipo de luz: alógenas, LED 230 Vac y dispositivo con entrada 0-10V / 1-10V o DALI. Atenuar o aumentar la intensidad de la luz de los dispositivos de iluminación le permite regular la atmósfera en el ambiente como lo desee, obteniendo al mismo tiempo, una racionalización ventajosa del consumo.



GUÍA PARA SELECCIÓN DEL RECEPTOR

PARA LUCES LED 230 VAC Y ALÓGENAS

TIPO DE SALIDA	INSTALACIÓN	Nº DE SALIDAS	PRODUCTO
PARA LUCES LED 230 Vac TRANSFORMADORES STANDARD Y ELÉCTRICOS	cajas de derivación de 55mm IP 20	1	 TRDLC868A01 (Versión BlueSeries) TVDLC868A01 – Pág. 100
	pared IP 54	4	 TVDMM868A06 – Pág. 100

PARA DISPOSITIVOS CON ENTRADA 0-10V / 1-10V O DALI

TIPO DE SALIDA	INSTALACIÓN	Nº DE SALIDAS	PRODUCTO
CONTROL CON SALIDA DALI	falso techo IP 20	1	 TVDMA868A01 (Versión para 20 dispositivos DALI) TVDMA868A02 (Versión para 64 dispositivos DALI) – Pág. 101
CONTROL CON SALIDA 0-10V/1-10V	falso techo IP 20	1	 TVDMM868G10S – Pág. 101





Cod: TRDLC868A01

€ 99.00

1 SALIDA HASTA 250W BIDIRECCIONAL

DLC

Regulador de intensidad 230 Vac con receptor radio integrado para el control de cargas resistivas, inductivas y capacitivas y LED hasta un máximo de 250W(VA). Ideal para cajas de derivación de pared con un diámetro de 55mm.

- Posibilidad de configurar el tipo de carga
- Botón input para un control manual
- Protegido contra cortocircuitos
- Función de memorización del último nivel de encendido (Light memory)
- Función de encendido y apagado gradual de la luz (Fade)
- Posibilidad de memorizar hasta 16 transmisores
- Suministrado con circuito estabilizador a conectar, si es necesario, para una mayor estabilidad de las carga
- Si se controla con transmisor inalámbrico de 7 canales puede ser preconfigurado con 4 escenarios

Características técnicas

Alimentación	230Vac 50/60Hz
Número de salidas	1
Cargas resistivas	25W - 250W
Cargas inductivas/capacitivas	25VA - 250VA
Lámparas a LED	7W-100W
Grado de protección	IP20
Dimensiones	50x50x25mm

Conexiones

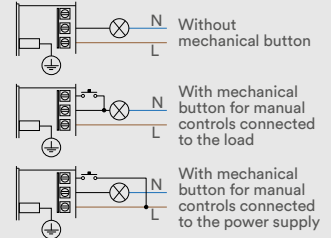

Cod: TVDLC868A01

€ 99.00

1 SALIDA HASTA 250W

DLC

Regulador de intensidad 230 Vac con receptor radio integrado para el control de cargas resistivas, inductivas y capacitivas y LED hasta un máximo de 250W(VA). Ideal para cajas de derivación de pared con un diámetro de 55mm.

- Posibilidad de configurar el tipo de carga
- Botón input para un control manual
- Protegido contra cortocircuitos
- Función de memorización del último nivel de encendido (Light memory)
- Función de encendido y apagado gradual de la luz (Fade)
- Posibilidad de memorizar hasta 16 transmisores
- Suministrado con circuito estabilizador a conectar, si es necesario, para una mayor estabilidad de las carga
- Si se controla con transmisor inalámbrico de 7 canales puede ser preconfigurado con 4 escenarios

Características técnicas

Alimentación	230Vac 50/60Hz
Número de salidas	1
Cargas resistivas	25W-250W
Cargas inductivas/capacitivas	25 VA-250VA
Lámparas a LED	7W-100W
Grado de protección	IP20
Dimensiones	50x50x25mm

Conexiones

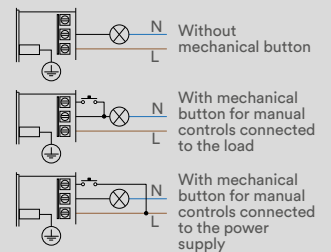

Cod: TVDMM868A06

€ 474.00

4 SALIDAS HASTA 500W CADA UNA

DMM BOX

Regulador de intensidad 230 Vac con receptor radio integrado y 4 salidas hasta 500W(VA) para el control de las cargas resistivas, inductivas, capacitivas y LED. Ideal para instalaciones en la pared.

- Configuración manual y automática del tipo de carga
- Entradas a través de botones manuales, en tensión de la red o baja tensión
- Protegido contra cortocircuitos
- Controlable con sensores de movimiento inalámbricos
- Apagado de la carga temporizada (desde 15 segundos hasta 20 minutos)
- Función de memorización del último nivel de encendido (Light memory)
- Función de encendido y apagado gradual de la luz (Fade)
- Posibilidad de memorizar hasta 64 transmisores
- Si se controla con transmisor inalámbrico de 7 canales puede ser preconfigurado con 4 escenarios

Características técnicas

Alimentación	110/230Vac 50/60Hz
Número de salidas	4
Cargas resistivas	25W-250W a 230Vac 12W-250W a 110Vac
Cargas inductivas/capacitivas	25VA-500VA a 230Vac 12VA-250W a 110Vac
Lámparas a LED	7-100W a 230Vac 4W-50W a 110Vac
Grado de protección	IP54
Dimensiones	200x254x95mm

Conexiones

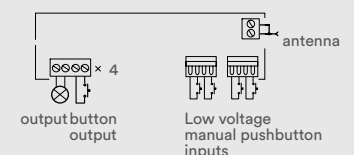



Cod: TVDMA868A01 € 143.00
 versión para 20 dispositivos DALI

Cod: TVDMA868A02 € 187.00
 versión para 64 dispositivos DALI

1 SALIDA

DMA

Regulador de intensidad 230 Vac con receptor radio integrado y salida DALI para la regulación de la luminosidad de lámparas y ballast. Ideal para instalaciones en el falso techo.

- 1 salida DALI
- Fuente de alimentación integrada para 24 o 64 dispositivos DALI standard
- Botón input para un control manual
- Mandos ON/OFF/Regulador de intensidad de grupo (de 0 a 15) o del tipo "broadcast"
- Integrable en un BUS DALI existente para crear grupos, controlados también por radio
- Si se controla con transmisor inalámbrico de 7 canales puede ser preconfigurado con 4 escenarios

Características técnicas

Alimentación	230Vac
Número de salidas	1
Grado de protección	IP20
Dimensiones	165x47x35mm

Conexiones

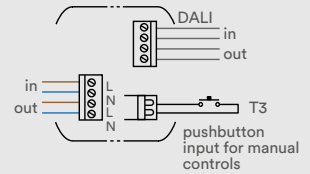

MANDO BROADCAST

Mandos de direccionamiento multi-grupos

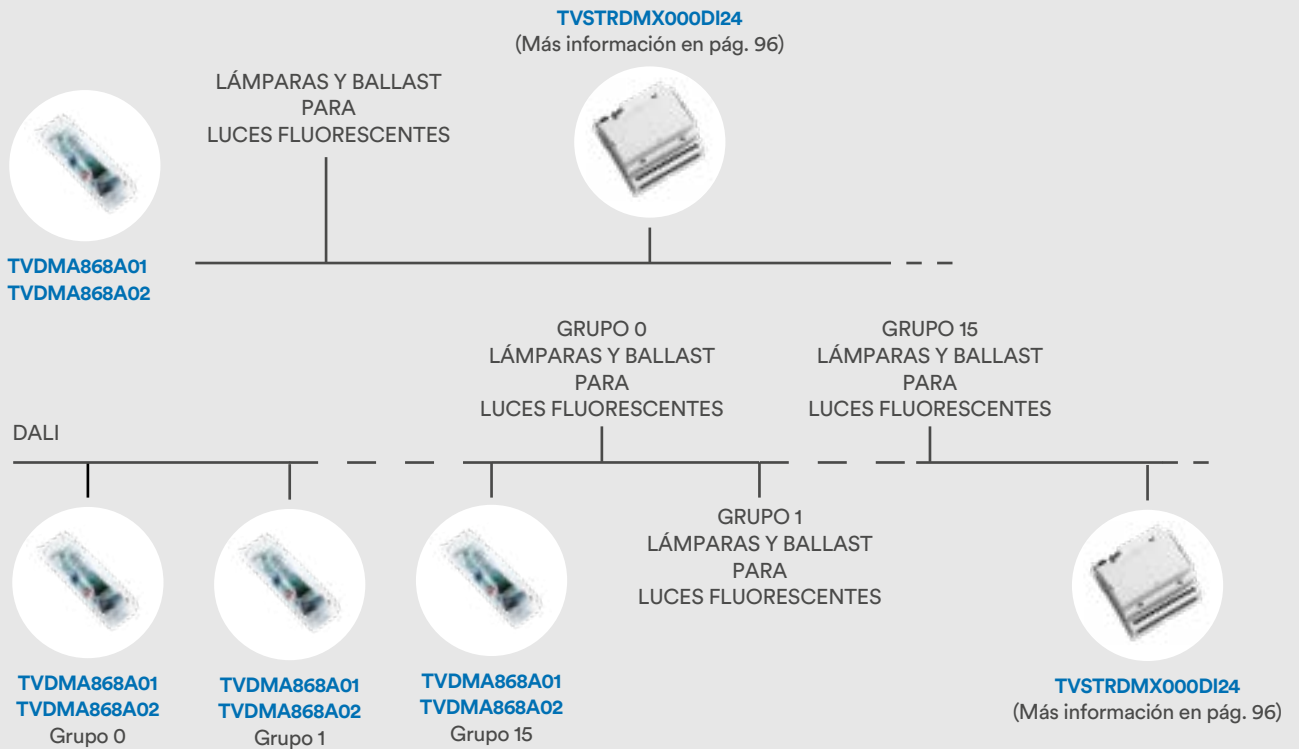

Cod: TVDMM868G10S € 105.00

1 SALIDA

DMM

Regulador de intensidad 230 Vac con receptor radio integrado para la regulación de los dispositivos 0-10V / 1-10V (Ej. ballast para luces fluorescentes).

Ideal para instalaciones en el falso techo.

- Botón input para un control manual
- Función de memorización del último nivel de encendido (Light memory)
- Función de encendido y apagado gradual de la luz (Fade)
- Si se controla con transmisor inalámbrico de 7 canales puede ser preconfigurado con 4 escenarios

Características técnicas

Alimentación	230Vac
Número de salidas	1
Salida 0-10V / 1-10V	max 30mA
Salida relè	800W
Grado de protección	IP20
Dimensiones	165x47x35mm

Conexiones

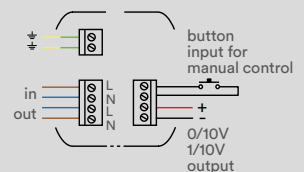



ON/OFF PARA LUCES Y CARGAS INTERNAS Y EXTERNAS

Una gama de receptores radio ON/OFF para la gestión de luces y cargas en ambientes interiores y externos. La comunicación inalámbrica reduce drásticamente el tiempo de instalación y permite variar la configuración aun en fases sucesivas.



GUÍA PARA SELECCIÓN DEL RECEPTOR

TIPOS DE SALIDAS DE LA LUZ O CARGA	POTENCIA MAXIMA	INSTALACIÓN	NÚMERO DE SALIDAS	PRODUCTO
CONTACTO SECO O LIBRE DE ENERGIA	3000W en total	cajas de derivación de 55mm	1	 TVRRL868G03P (Hasta 3000W) TRRL868G03P (Hasta 3000W- BlueSeries) – Pág. 104
	1000W en total	empotrable IP 20		 TVRRL868G02P (Hasta 1000W) – Pág. 104
	2000W en total	carril DIN IP20	1	 TVRCD868A01 – Pág. 104
SALIDA 110/230 Vac	3000W en total	cajas de derivación de 55mm empotrable IP 20	1	 TVRRL868GS03 (Hasta 3000W) TRRL868GS03 (Hasta 3000W - BlueSeries) – Pág. 105
SALIDA 230 Vac	1000W en total	cajas de derivación de 55mm empotrable IP 20	1	 TVRRL868GS02 (Hasta 1000W) – Pág. 105
	2000W para salida	carril DIN IP20	4	 TVPRSD868A02 (También adapto para motores tubulares) – Pág. 105
230 Vac	4000W en total	externo IP54	4	 TRRCL868A60 (Versión BlueSeries) – Pág. 106
				 TRRCL868W60 (con Módulo Wi-Fi) – Pág. 106
				 TVRCL868A60 – Pág. 106
	2000W para salida	externo IP54	2	 TVRCL868A02 – Pág. 107
110/230 Vac	3000W para salida	externo IP54	2	 TVRCL868A02F7 – Pág. 107
120/240 Vac	4000W en total	externo IP54	1	 TVRCL868A30 (Versión BlueSeries) – Pág. 107





Cod: TVRRL868G03P € 105.00
 Cod: TRRL868G03P € 110.00
 versión bidireccional

1 SALIDA RELÉ HASTA 3000W, BIDIRECCIONAL

RRL

Receptor ON/OFF 110/230 Vac con 1 salida relé (contacto seco o libre de energía) para cargas de hasta 3000W (resistivas). Ideal para cajas de derivación de pared con un diámetro de 55mm.

- Función ON/OFF, con pulsos y temporizada
- 1 salida relé (contacto seco o libre de energía)

Características técnicas

Alimentación	110/230Vac
Número de salidas	1
Potencia máx.(R)	3000W (230Vac) 1000W (110Vac)
Grado de protección	IP20
Dimensiones	54x49x25mm

Conexiones

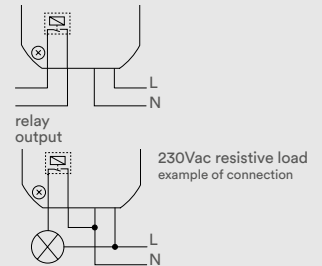

Cod: TVRRL868G02P € 99.00

1 SALIDA RELÉ HASTA 1000W

RRL

Receptor ON/OFF 230 Vac con 1 salida relé (contacto seco o libre de energía) para cargas de hasta 1000W (resistivas). Ideal para cajas de derivación de pared con un diámetro de 55mm.

- Función ON/OFF, con pulsos
- 1 salida relé (contacto seco o libre de energía)

Características técnicas

Alimentación	230Vac
Número de salidas	1
Potencia máx.(R)	1000W
Grado de protección	IP20
Dimensiones	54x49x25mm

Conexiones

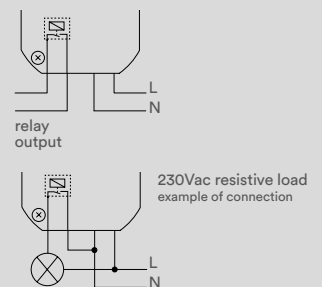

Cod: TVRCD868A01 € 132.00

1 SALIDA TEMPORIZADA HASTA 2000W

RCD DIN

Receptor ON/OFF 230 Vac con 1 salida temporizada (contacto seco o libre de energía) para cargas hasta 2000W (resistivas). Ideal para aplicaciones en carril DIN.

- Función con pulsos, ON / OFF y temporizador regulable hasta 9 horas
- Posibilidad de memorizar hasta 42 transmisores

Características técnicas

Alimentación	230Vac
Número de salidas	1
Potencia máx. (R)	2000W
Grado de protección	IP20
Dimensiones	90x36x61mm

Conexiones

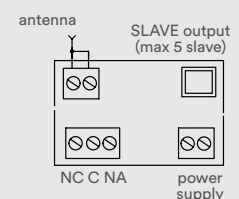

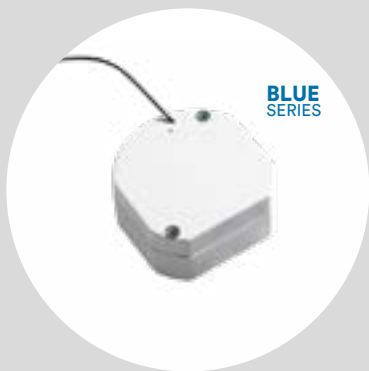

BLUE SERIES

Cod: TVRRL868GS03 € 105.00

Cod: TRRL868GS03 € 110.00
versión bidireccional

1 SALIDA RELÉ HASTA 3000W, BIDIRECCIONAL

RRL

Receptor ON/OFF 110/230 Vac con 1 salida relé para cargas hasta 3000W (resistivas). Ideal para cajas de derivación de pared con un diámetro de 55mm.

- Función ON/OFF, con pulsos y temporizada
- 1 salida relé (contacto seco o libre de energía)
- Se puede conectar en serie a un desviador existente

Características técnicas

Alimentación	110/230Vac
Número de salidas	1
Potencia máx. (R)	3000W a 230Vac 1000W a 110Vac
Grado de protección	IP20
Dimensiones	54x49x25mm

Conexiones

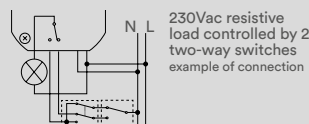
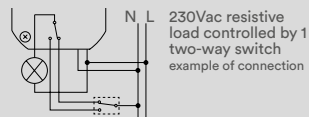

Cod: TVRRL868GS02 € 99.00

1 SALIDA RELÉ HASTA 1000W

RRL

Receptor ON/OFF 230 Vac con 1 salida relé para cargas de hasta 1000W (resistivas). Ideal para cajas de derivación de pared con un diámetro de 55mm.

- Función ON/OFF
- 1 salida relé
- Se puede conectar en serie a un desviador existente
- Posibilidad de memorizar hasta 42 transmisores

Características técnicas

Alimentación	230Vac
Número de salidas	1
Potencia máx. (R)	1000W
Grado de protección	IP20
Dimensiones	54x49x25mm

Conexiones

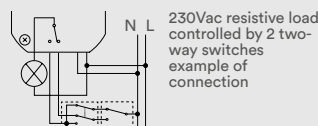
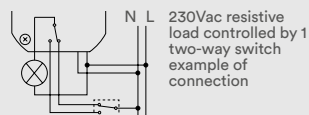

Cod: TVPRSD868A02 € 149.00
master

Cod: TVPRSD000M02 € 110.00
slave sin receptor con 4 salidas relé (opcional)

4 SALIDAS PARA LUCES Y MOTORES

PRSD

Receptor ON/OFF 230 Vac con 4 salidas protegidas por fusible para cargas de hasta 4000W resistivas en total o 2 motores tubulares hasta 400W. Ideal para aplicaciones en carril DIN.

- Es posible conectar dispositivos SLAVE sin receptor radio (cable de conexión incluido) para aumentar el número de salidas controladas
- Función impulsiva y ON/OFF en modalidad control cargas
- Mandos ABRIR-PARAR-CERRAR en modalidad control motores
- Son posibles mandos individuales o de grupo
- Posibilidad de memorizar hasta 42 transmisores

Características técnicas

Alimentación	230Vac
Número de salidas	4
Potencia máx. (R)	2000W para salida 400W para salida
Potencia máx. motores tubulares	400W para salida
Grado de protección	IP20
Dimensiones	105x90x60mm

Conexiones

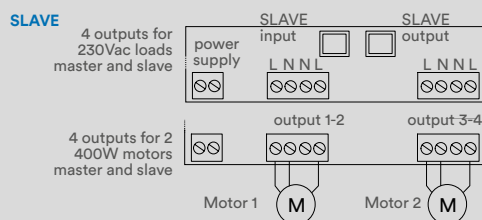
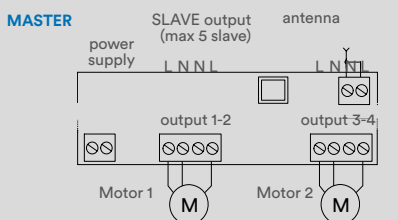



Cod: TRRCL868A60 € 160.00

4 SALIDAS BIDIRECCIONALES HASTA 4000W TOTALES

RCL

Receptor ON/OFF 230 Vac con 4 salidas protegidas por fusible para cargas de hasta 4000W resistivas en total. Ideal para luces y cargas externas.

- Temporizador de apagado por cada relé (desde 5 segundos a 15 minutos)
- Activación independiente o sincronizada de los relé controlables por un único transmisor
- Función ON/OFF, con pulsos y temporizador
- Posibilidad de memorizar hasta 42 transmisores

Características técnicas

Alimentación	230Vac
Número de salidas	4
Potencia máx. (R)	2000W para salida
Potencia máx.	4000W
Flujo de corriente máximo	120A para salida (20ms)
Grado de protección	IP54
Dimensiones	180x200x79mm

Conexiones

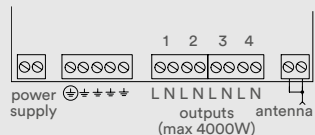

La suma de las 4 cargas conectadas no debe superar los 4000W.



Cod: TRRCL868W60 € 200.00

4 SALIDAS BIDIRECCIONALES HASTA 4000W TOTALES

RCL

Receptor ON/OFF 230 Vac con 4 salidas protegidas por fusible para cargas de hasta 4000W resistivas en total. Ideal para luces y cargas externas.

- Temporizador de apagado por cada relé (desde 5 segundos a 15 minutos)
- Activación independiente o sincronizada de los relé controlables por un único transmisor
- Función ON/OFF, con pulsos y temporizador
- Posibilidad de memorizar hasta 42 transmisores

NEW

Características técnicas

Alimentación	230Vac
Número de salidas	4
Potencia máx.(R) 2000W para salida	
Potencia máx.	4000W
Flujo de corriente máximo	120A para salida (20ms)
Grado de protección	IP54
Dimensiones	180x200x79mm

Conexiones

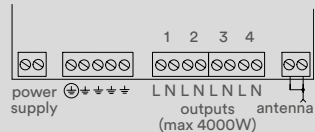

La suma de las 4 cargas conectadas no debe superar los 4000W.

Accesorio incluido

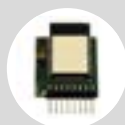

Módulo Wi-Fi para controlar el dispositivo a través de la APP T-DIRECT



ANDROID

IOS



Cod: TVRCL868A60 € 160.00

4 SALIDAS HASTA 4000W TOTALES

RCL

Receptor ON/OFF 230 Vac con 4 salidas protegidas por fusible para cargas de hasta 4000W resistivas en total. Ideal para luces y cargas externas.

- Temporizador de apagado por cada relé (desde 5 segundos a 15 minutos)
- Activación independiente o sincronizada de los relé controlables por un único transmisor
- Función ON/OFF, con pulsos y temporizador
- Posibilidad de memorizar hasta 42 transmisores

Características técnicas

Alimentación	230Vac
Número de salidas	4
Potencia máx.(R) 2000W para salida	
Potencia máx.	4000W
Flujo de corriente máximo	120A para salida (20ms)
Grado de protección	IP54
Dimensiones	180x200x79mm

Conexiones

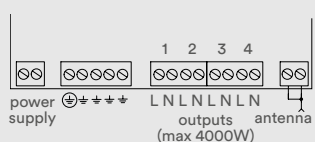

La suma de las 4 cargas conectadas no debe superar los 4000W.



Cod: TVRCL868A02

€ 116.00

2 SALIDAS RELÉ HASTA 16A

RCL

Receptor ON/OFF 230 Vac con 2 salidas relé de 16 A para cargas hasta 2000W para salida (resistivas). Ideal para luces y cargas externas.

- 2 salidas relé (contacto seco o libre de energía)
- Funciones del relé programables: con pulsos, ON/OFF y temporizador regulable hasta 9 horas
- Activación independiente o sincronizada de los relé controlables por un único transmisor
- Apagado del temporizador a cada recepción de un mando OFF
- 1 salida con fusible
- Posibilidad de memorizar hasta 42 transmisores

Características técnicas

Alimentación	230Vac
Número de salidas	2
Potencia máx.(R)	2000W para salida
Grado de protección	IP54
Dimensiones	137x96x46mm

Conexiones

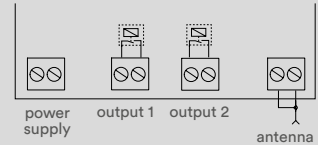

Cod: TVRCL868A02F7

€ 132.00

2 SALIDAS HASTA 3000W CADA UNA

RCL

Receptor ON/OFF 110/230 Vac con 2 salidas por carga hasta 3000W para salida (resistivas) - 1500W para salida a 110 Vac. Ideal para luces y cargas externas.

- Funciones del relé programables: con pulsos, ON/OFF y temporizador regulable hasta 9 horas
- Activación independiente o sincronizada de los relé controlables por un único transmisor
- Posibilidad de memorizar hasta 42 transmisores

Características técnicas

Alimentación	110/230Vac
Número de salidas	2
Potencia máx. (R)	3000W a 230Vac para salida 1500W a 110Vac para salida
Grado de protección	IP54
Dimensiones	205x145x85mm

Conexiones

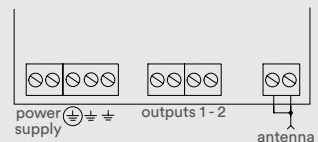

Cod: TVRCL868A30

€ 143.00

1 SALIDA BIDIRECCIONAL HASTA 4000W

RCL

Receptor ON/OFF 120/240 Vac con 1 salida por carga hasta 4000W (resistivas). Ideal para luces y cargas externas.

- 1 salida relé
- Funciones del relé programables: con pulsos, ON/OFF y temporizador regulable hasta 15 minutos
- Botón input para un control manual
- Posibilidad de memorizar hasta 42 transmisores

Características técnicas

Alimentación	120/240Vac
Número de salidas	1
Potencia máx. (R)	4000W
Flujo de corriente máximo	165A (20ms) / 250Vac
Grado de protección	IP54
Dimensiones	145x90x55mm

Conexiones

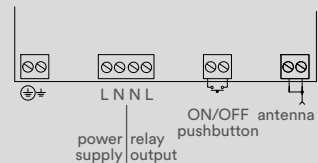



ON/OFF Y REGULADOR DE INTENSIDAD PARA CALEFACTORES DE RESISTENCIA E INFRARROJO

Soluciones para controlar por radio cualquier tipo de calentador resistivo o infrarrojo con un simple mando.



GUÍA PARA SELECCIÓN DEL RECEPTOR

TIPO DE RECEPTOR	CARGA MÁXIMA	NÚMERO DE SALIDAS	ENTRADAS SUPLEMENTARES	PRODUCTO
ON / OFF	3400W para salida	2	radio	 TVRCL868A02F7 – Pág. 110
	hasta 4000W	1	radio botón manual	 TVRCL868A30 – Pág. 110
REGULADOR DE INTENSIDAD	hasta 2000W	1	radio botón manual	 TVHET868B01 – Pág. 110
	hasta 2000W	1	radio	 TVHET868A01C (en caja estanca) – Pág. 110
	hasta 3400W	2	radio	 TVHET868A03 TVHET000A03 (Slave) – Pág. 111
	hasta 4000W		botón manual sonda de temperatura	 TVHET868A04 – Pág. 111
	hasta 6800W		PIR cableado	 TVHET868A07 – Pág. 111





Cod: TVRCL868A02F7

€ 132.00

2 SALIDAS DE 3400 W

RCL

Receptor 110/230 Vac para el mando ON/OFF de calefactores de resistencia hasta 3400 W para salida (1500 W para salida de 110 Vac).

- Funciones del relé programables: con pulsos, ON/OFF y temporizador regulable hasta 9 horas
- Activación independiente o sincronizada de los relé controlables por un transmisor único
- Posibilidad de memorizar hasta 42 transmisores

Características técnicas

Alimentación	110/230Vac
	50/60Hz
Número de salidas	2
Carga máx. (R)	3400W a 230Vac para salida 1500W a 110Vac para salida
Grado de protección	IP54
Dimensiones	145x205x85mm

Conexiones

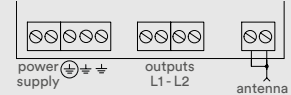

Cod: TVRCL868A30

€ 143.00

1 SALIDA BIDIRECCIONAL HASTA 4000W

RCL

Receptor 120/240 Vac para el mando ON/OFF de calefactores de resistencia hasta 4000W.

- 1 salida relé
- Funciones del relé programables: con pulsos, ON/OFF y temporizador regulable hasta 15 minutos
- Botón input para un control manual
- Posibilidad de memorizar hasta 42 transmisores

Características técnicas

Alimentación	120/240Vac
Número de salidas	1
Potencia máx. (R)	4000W
Fujo de corriente máximo	165A (20ms) / 250Vac
Grado de protección	IP54
Dimensiones	145x90x55mm

Conexiones

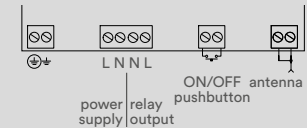

REGULADOR DE INTENSIDAD



Cod: TVHET868B01

€ 149.00

1 USCITA HASTA 2000W, FUNCIÓN DE REGULADOR DE INTENSIDAD EN 3 NIVELES

HET

Receptor 230 Vac con función de regulador de intensidad para calefactores de resistencia e infrarrojo hasta 2000 W.

- Controlable a distancia con transmisores y sensores inalámbricos
- Botón input para un control manual
- Posibilidad de memorizar hasta 32 transmisores

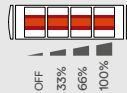

Características técnicas

Alimentación	230Vac
Número de salidas	1
Carga máx. (R)	2000W
Grado de protección	IP54
Dimensiones	145x115x55mm

Conexiones

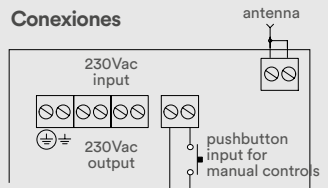

Cod: TVHET868A01C

€ 198.00

1 USCITA HASTA 2000W, FUNCIÓN DE REGULADOR DE INTENSIDAD EN 3 NIVELES

HET

Receptor 230 Vac con función de regulador de intensidad para calefactores de resistencia e infrarrojo hasta 2000W. Ideal para perfil de aluminio gracias a las dimensiones compactas.

- Ideal para instalaciones en ambientes húmedos y en el exterior: caja compacta y estanca
- Programación remota desde transmisor sin abrir el receptor
- Controlable a distancia con transmisores y sensores Conexiones inalámbricos
- Posibilidad de memorizar hasta 32 transmisores
- Provisto de un cable de alimentación en entrada 230 Vca y uno en salida 230 Vca (longitud: 152 cm), con conectores de 3 polos IP67 (Ø 24 mm)

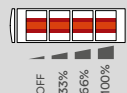

Características técnicas

Alimentación	230Vac
Número de salidas	1
Carga máx. (R)	2000W
Grado de protección	IP54
Dimensiones	145x90x40mm

Conexiones

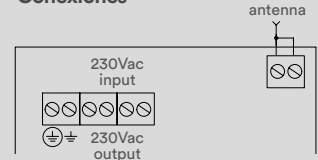

2 SALIDAS HASTA 3400W, FUNCIÓN DE REGULADOR DE INTENSIDAD 0-100%

HET

Receptor 110/230Vac con función reguladora para calefactores infrarrojos o de resistencia hasta 3400W.

- Control de un calentador de 3400 W o dos calefactores de 1800 W de 230 Vac
- Control de un calentador de 1700 W o dos calefactores de 900 W de 110Vac
- Mastro&Slave para conectar varios calentadores
- Botón input para un control manual
- Control automático de la temperatura del ambiente mediante sonda exterior cableada (opcional)
- “Soft start”: salida gradual para preservar la vida útil de los calefactores de infrarrojos
- Posibilidad de memorizar hasta 42 transmisores
- Permite el control de hasta 5 módulos esclavos por cada maestro

Características técnicas

Alimentación	110/230Vac 50/60Hz
Número de salidas	2
Carga máx. (R)	3400W (230Vac) 1800W (110Vac)
Grado de protección	IP54
Dimensiones	195x200x75mm

Conexiones

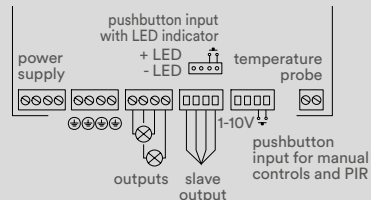

Cod: TVHET868A03

€ 350.00

Cod: TVHET000A03

€ 320.00

Slave

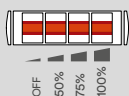

2 SALIDAS HASTA 4000W, FUNCIÓN DE REGULADOR DE INTENSIDAD 0-100%

HET

Receptor 110/230Vac con función reguladora para calefactores infrarrojos o de resistencia hasta 4000W.

- Control de un calentador de 4000 W o dos calefactores de 2000 W de 230 Vac
- Control de un calentador de 2000 W o dos calefactores de 1000 W de 110Vac
- Botón input para un control manual
- Controllable da sensori di movimento wireless o filari
- Control automático de la temperatura del ambiente mediante sonda exterior cableada (opcional)
- “Soft start”: salida gradual para preservar la vida útil de los calefactores de infrarrojos
- Posibilidad de memorizar hasta 42 transmisores

Características técnicas

Alimentación	110/230Vac 50/60Hz
Número de salidas	2
Carga máx. (R)	4000W (230Vac) 2000W (110Vac)
Grado de protección	IP54
Dimensiones	195x200x75mm

Conexiones

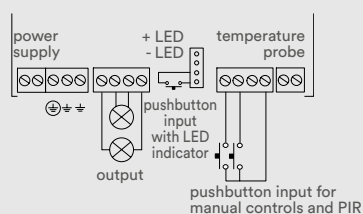

Cod: TVHET868A04

€ 386.00

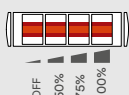

2 SALIDAS HASTA 6800W, FUNCIÓN DE REGULADOR DE INTENSIDAD 0-100%

HET

Receptor 110/277 Vac con función reguladora para calefactores infrarrojos o de resistencia hasta 6800W.

- Control de un calentador de 3080 W o dos calefactores de 1500 W de 110 Vac
- Control de un calentador de 6800 W o dos calefactores de 3400W de 240/277 Vac
- Botón input para un control manual
- Controlable por sensores de movimiento inalámbrico o cableado
- Control automático de la temperatura del ambiente mediante sonda exterior cableada (opcional)
- “Soft start”: salida gradual para preservar la vida útil de los calefactores de infrarrojos
- Posibilidad de memorizar hasta 42 transmisores

Características técnicas

Alimentación	110/277Vac 50/60Hz
Número de salidas	2
Carga máx. (R)	3080W (110Vac) 6800W (240/277Vac)
Grado de protección	IP54
Dimensiones	195x200x75mm

Conexiones

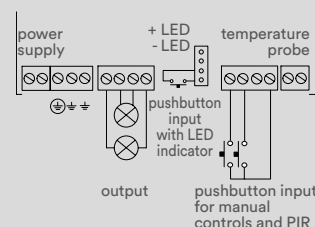

Cod: TVHET868A07

€ 441.00

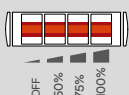

Opcional



Indicador de nivel de regulación de 0 a 100%.
Compatible con TVHET868A07
versión 1.02 y revisiones posteriores.

Cod: V001

€ 44.00

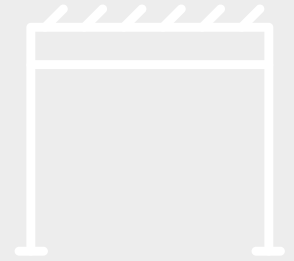

















CENTRALES PARA LAMAS ORIENTABLES Y EMPAQUETABLES

Centrales de las dimensiones mínimas, fáciles de instalar y programar, para gestionar cualquier tipo de pérgola. El movimiento de los perfiles, la iluminación y los sensores pueden ser gestionados de manera óptima, simple y coordinada, con un único radiocontrol.



GUÍA PARA LA SELECCIÓN DE LA CENTRAL

TIPO DE APLICACIÓN	ALIMENTACIÓN	SALIDAS	TIPO DE ENTRADAS	PRODUCTO	
PARA LAMAS ORIENTABLES 	24 Vdc	1 motor 24 Vdc	Sensores: viento lluvia	 TVPLS868CS (Salida con alimentación 24 Vdc suplementaria) – Pág. 114	
			Sensores: viento lluvia temperatura	 TVPLS868TT3 – Pág. 114	
		2 motores 24 Vdc + tarjeta LED	Sensores: viento lluvia temperatura	 TVPLA868CC3S TVPLA868CC3EN (Versión con encoder) – Pág. 114	
	230 Vac	1 motor 24 Vdc +1 salida 24 Vdc	2 motores 24 Vdc	Sensores: viento lluvia temperatura	 TVSLIM868C24TH (Fuente de alimentación de 240W) – Pág. 115
				Sensores: viento lluvia temperatura	 TVSLIM868C10MH (Fuente de alimentación de 100W) TVSLIM868C15MH (Fuente de alimentación de 150W) TVSLIM868C20MH (Fuente de alimentación de 200W) – Pág. 115
				Sensores: viento lluvia temperatura	 TVSLIM868C15LH (Fuente de alimentación de 150W) TVSLIM868C20LH (Fuente de alimentación de 200W) TVSLIM868C24LH (Fuente de alimentación de 240W) – Pág. 116
		2 motores 24 Vdc +LED WHITE+RGB	Sensores: viento lluvia temperatura	 TVALL868LCH02SH1 (Fuente de alimentación de 150W) TVALL868LCH02SH2 (Fuente de alimentación de 240W) – Pág. 116	
		1 motor 24 Vdc	2 botones manuales Sensores: viento lluvia temperatura	 TVPLD868C150TT TVPLD868C80TT3 (Fuente de alimentación de 80W) – Pág. 117	
		2 motores 230 Vac +Luces LED	2 botones manuales Sensores: viento lluvia temperatura	 TVPLM868C80M2 (También por toldos) – Pág. 117	
		2 motores 230 Vac +tarjeta LED	Sensores: viento lluvia temperatura	 TVPLA868AC2 – Pág. 117	
PARA LAMAS EMPAQUETABLES 	24 Vdc	2 motores 24 Vdc	Sensores: viento lluvia temperatura	 TVPLP868CC3EN (Versión con encoder) – Pág. 118	
PARA LAMAS ORIENTABLES EMPAQUETABLES 	24 Vdc	2 motores 24 Vdc	Sensores: viento lluvia temperatura	 TVPLR868CC3EN (Versión con encoder) – Pág. 118	
	230 Vac	2 motores 230 Vac	Sensores: viento lluvia temperatura	 TVPLR868AC2A – Pág. 118	



Cod: TVPLS868CS

€ 116.00

ALIMENTACIÓN 24 Vdc 1 MOTOR 24 Vdc CON SEGUNDA SALIDA 24 Vdc

PLS

Central 24 Vdc con receptor radio para el control de motores 24 Vdc para lamas orientables.

- Con salida 24 Vdc para alimentar otras centrales y reguladores de intensidad LED
- Auto-aprendizaje de interruptores de fin de carrera y tiempo de trabajo

Entradas para sensores con cable:

- Lluvia
- Viento

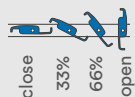

Características técnicas

Alimentación	24Vdc
Número de salidas	2
Potencia máx.	4,5A
Grado de protección	IP54
Dimensiones	160x65x40mm

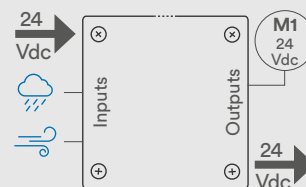

Cod: TVPLS868TT3

€ 116.00

ALIMENTACIÓN 24 Vdc 1 MOTOR 24 Vdc

PLS

Central 24 Vdc con receptor radio para el control de motores 24 Vdc para lamas orientables.

- Auto-aprendizaje de interruptores de fin de carrera y tiempo de trabajo
- Entrada de 2 botones manuales para el control de apertura y cierre separados

Entradas para sensores con cable:

- Lluvia
- Viento
- Temperatura
- Combinación de sensores de temperatura y lluvia para detectar la nieve y el hielo

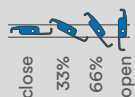

Características técnicas

Alimentación	24Vdc
Número de salidas	1
Potencia máx.	4,5A
Grado de protección	IP54
Dimensiones	160x65x40mm

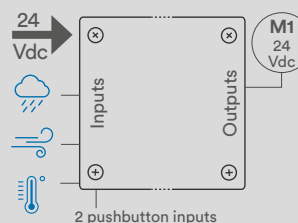

Cod: TVPLA868CC3S

€ 250.00

Cod: TVPLA868CC3EN

€ 261.00

para motores con encoder

ALIMENTACIÓN 24 Vdc - CON ENCODER 2 MOTORES Y LED 24 Vdc

PLA

Central 24 Vdc con receptor radio para el control de motores 24 Vdc para lamas orientables.

- Control independiente o sincronizado de las salidas del motor
- Auto-aprendizaje de interruptores de fin de carrera y tiempo de trabajo
- Controles radio automáticos o manuales (hombre presente)

Entradas para sensores con cable:

- Lluvia
- Viento
- Temperatura
- Combinación de sensores de temperatura y lluvia para detectar la nieve y el hielo

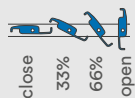

Tarjeta CARD para el control LED 24 Vdc 1 color, RGB o RGBW

Más información en pág. 119

Características técnicas

Alimentación	24Vdc
Número de salidas	2
Potencia máx.	4,5A para salida
Grado de protección	IP54
Dimensiones	230x70x74mm

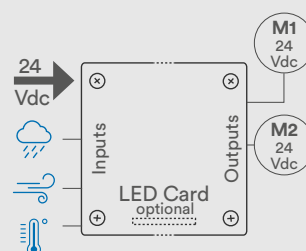



FUENTE DE ALIMENTACIÓN INTEGRADA 240W

Cod: TVSLIM868C24TH € 395.00
fuente de alimentación de 240W

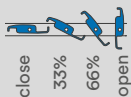

ALIMENTACIÓN 230 Vac 1 MOTOR 24 Vdc CON SEGUNDA SALIDA 24 Vdc FUENTE DE ALIMENTACIÓN INTEGRADA 240W

TVSLIM

Central 230 Vac con receptor radio para el control de 1 motor 24 Vdc y 1 salida 24 Vdc directa desde la fuente de alimentación

- Fuente de alimentación integrada de 240W
- Auto-aprendizaje de interruptores de fin de carrera y tiempo de trabajo
- Controles radio automáticos o manuales (hombre presente)
- Compatible con motores Shaku. Bajo pedido, códigos compatibles con otros motores

Compatible con sensores inalámbricos:

- Lluvia
- Viento

Entradas para sensores con cable:

- Lluvia
- Viento
- Temperatura
- Combinación de sensores de temperatura y lluvia para detectar la nieve y el hielo

Características técnicas

Alimentación	230Vac
Número de salidas	2
Potencia máx. motor	100W
Potencia máx. 1 salida libre	240W
Grado de protección	IP44
Dimensiones	485x32x25mm

Extensiones de cables para motor

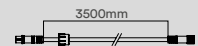

Cod: SPT053108

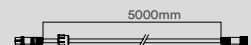

Cod: SPT053109

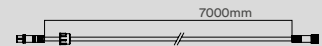

Cod: SPT053110

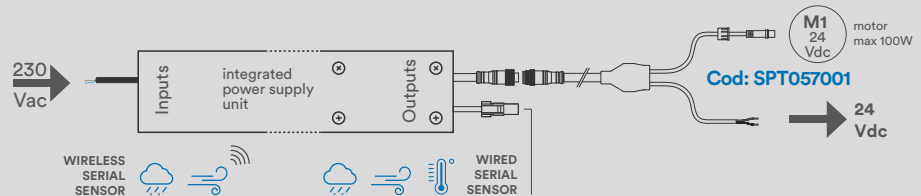

FUENTE DE ALIMENTACIÓN INTEGRADA 100/150/200W

Cod: TVSLIM868C10MH € 333.00

fuente de alimentación de 100W

Cod: TVSLIM868C15MH € 364.00

fuente de alimentación de 150W

Cod: TVSLIM868C20MH € 380.00

fuente de alimentación de 200W

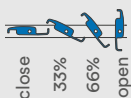

ALIMENTACIÓN 230 Vac 2 MOTORES 24 Vdc FUENTE DE ALIMENTACIÓN INTEGRADA 100/150/200W

TVSLIM

Central 230 Vac con receptor radio para el control de 2 motores 24 Vdc

- Fuente de alimentación integrada de 100/150/200W
- Auto-aprendizaje de interruptores de fin de carrera y tiempo de trabajo
- Controles radio automáticos o manuales (hombre presente)
- Compatible con motores Shaku. Bajo pedido, códigos compatibles con otros motores

Compatible con sensores inalámbricos:

- Lluvia
- Viento

Entradas para sensores con cable:

- Lluvia
- Viento
- Temperatura
- Combinación de sensores de temperatura y lluvia para detectar la nieve y el hielo

Características técnicas

Alimentación	230Vac
Número de salidas	2
Potencia máx. motor	100W
Grado de protección	IP44
Dimensiones	485x32x25mm

Extensiones de cables para motor



Cod: SPT053108



Cod: SPT053109

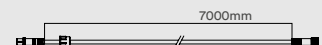

Cod: SPT053110

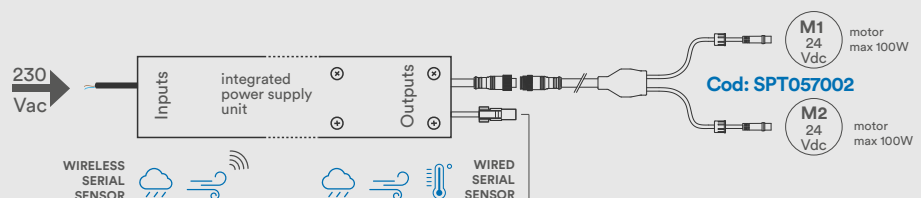

NEW
para motores
SHAKU

ALIMENTACIÓN 230 Vac 1 MOTOR 24 Vdc Y 1 SALIDA DE LUZ BLANCA 24 Vdc FUENTE DE ALIMENTACIÓN INTEGRADA 150/200/240W

TVSLIM

Central 230 Vac con receptor radio para el control de 1 motor 24Vdc y 1 salida de luz blanca 24 Vdc

- Fuente de alimentación integrada de 150/200/240W
- Auto-aprendizaje de interruptores de fin de carrera y tiempo de trabajo
- Controles radio automáticos o manuales (hombre presente)
- Es posible regular la intensidad de los colores predefinidos y memorizar el nuevo valor (Light memory)
- Compatible con motores Shaku. Bajo pedido, códigos compatibles con otros motores

Compatible con sensores inalámbricos:

- Lluvia
- Viento

Entradas para sensores con cable:

- Lluvia
- Viento
- Temperatura
- Combinación de sensores de temperatura y lluvia para detectar la nieve y el hielo

Características técnicas

Alimentación	230Vac
Número de salidas	2
Potencia máx. motor	100W
Potencia max 1 sortie libre	150W
Grado de protección	IP44
Dimensiones	485x32x25mm

Extensiones de cables para motor

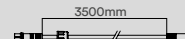

Cod: SPT053108

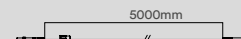

Cod: SPT053109



Cod: SPT053110

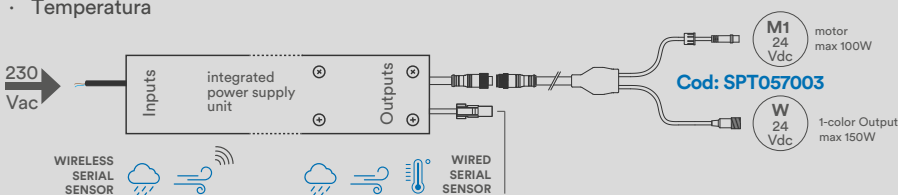

FUENTE DE ALIMENTACIÓN INTEGRADA 150/200W/240W

Cod: TVSLIM868C15LH € 364.00
fuente de alimentación de 150W

Cod: TVSLIM868C20LH € 380.00
fuente de alimentación de 200W

Cod: TVSLIM868C24LH € 395.00
fuente de alimentación de 240W

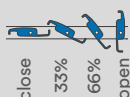

NEW
para motores SHAKU

ALIMENTACIÓN 230 Vac 2 MOTORES Y LED 24 Vdc FUENTE DE ALIMENTACIÓN INTEGRADA 150/240W

TVALL

Central 230 Vac con receptor radio para el control de 2 motores 24 Vdc, luz LED 1 color y RGB 24 Vdc.

- Fuente de alimentación integrada de 150/240W
- Auto-aprendizaje de interruptores de fin de carrera y tiempo de trabajo
- Controles radio automáticos o manuales (hombre presente)
- Si se controla con transmisor inalámbrico de 7 canales es posible activar 8 colores predefinidos (modificables en cualquier momento) o activar el ciclo de colores automático

- Es posible regular la intensidad de los colores predefinidos y memorizar el nuevo valor (Light memory)

- Compatible con motores Shaku. Bajo pedido, códigos compatibles con otros motores

Compatible con sensores inalámbricos:

- Lluvia
- Viento

Entradas para sensores con cable:

- Lluvia
- Viento
- Temperatura
- Combinación de sensores de temperatura y lluvia para detectar la nieve y el hielo

Características técnicas

Alimentación	230Vac
Número de salidas	3
Potencia máx. motor	100W
Potencia en salida 1 color/RGB	130W
Potencia en salida 1 color	100W
Grado de protección	IP44
Dimensiones SH1	484x52x25mm
Dimensiones SH2	512x52x25mm

Extensiones de cables para motor

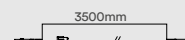

Cod: SPT053108



Cod: SPT053109



Cod: SPT053110

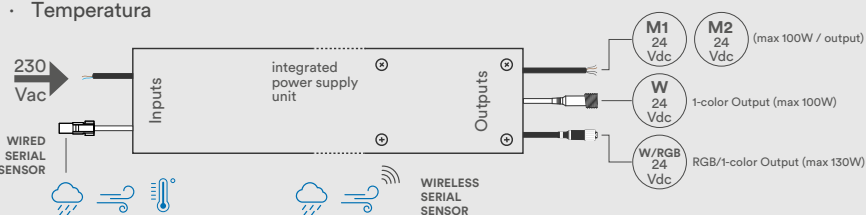

Cod: TVALL868LCH02SH1 € 440.00
fuente de alimentación de 150W

Cod: TVALL868LCH02SH2 € 450.00
fuente de alimentación de 240W

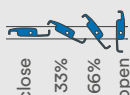

Ejemplos de cables disponibles:

Cable con 4 conectores para LED 1 color

Cod: SPT050034

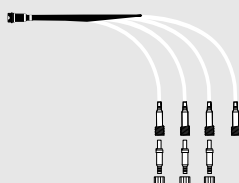

Cable con 4 conectores para LED RGB

Cod: SPT050416

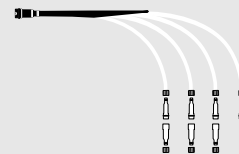



FUENTE DE ALIMENTACIÓN INTEGRADA 80/120W

Cod: TVPLD868C80TT3 € 232.00
 230Vac - fuente de alimentación 80W
 Cod: TVPLD868C150TT € 303.00
 110/230Vac - fuente de alimentación 120W

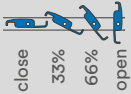

ALIMENTACIÓN 230 Vac 1 MOTOR 24 Vdc - FUENTE DE ALIMENTACIÓN INTEGRADA

PLD

Central 230 Vac con receptor radio para el control de motores 24 Vdc para lamas orientables.

- Fuente de alimentación integrada de 80/120W
- Auto-aprendizaje de interruptores de fin de carrera y tiempo de trabajo
- Entrada de 2 botones manuales para el control de apertura y cierre separados

Entradas para sensores con cable:

- Lluvia
- Viento
- Temperatura
- Combinación de sensores de temperatura y lluvia para detectar la nieve y el hielo

Características técnicas

Alimentación	230Vac
Número de salidas	1
Potencia máx.	3A
Grado de protección	IP54
Dimensiones	230x70x74mm

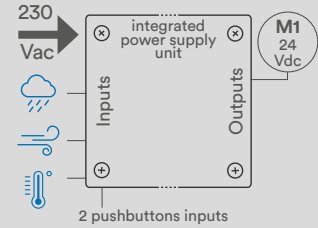

CENTRALES PARA LAMAS ORIENTABLES

PARA MOTORES 230 Vac



FUENTE DE ALIMENTACIÓN INTEGRADA 80W

Cod: TVPLM868C80M2 € 287.00

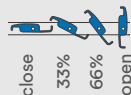

ALIMENTACIÓN 230 Vac 2 MOTORES 230 Vac Y LED 24 Vdc FUENTE DE ALIMENTACIÓN INTEGRADA

PLM

Central 230 Vac con receptor radio para el control de motores 230 Vac para aplicaciones combinadas de lamas orientables, toldos con brazos y verticales.

- 1 salida motor dedicada a la aplicación pérgola
- 1 salida motor para el mando independiente del toldo vertical
- Fuente de alimentación integrada de 80W
- Control de LED 24 Vdc 1 color (70W)
- Configuración del tiempo de trabajo para la aplicación pérgola
- Entrada de 2 botones manuales para el control de apertura y cierre separados de entrambe le applicazioni

Entradas para sensores con cable:

- Lluvia
- Viento
- Temperatura
- Combinación de sensores de temperatura y lluvia para detectar la nieve y el hielo

Características técnicas

Alimentación	230Vac
Número de salidas	2
Potencia máx. motores	350W para salida
Potencia máx. LED	70W
Grado de protección	IP54
Dimensiones	230x70x74mm

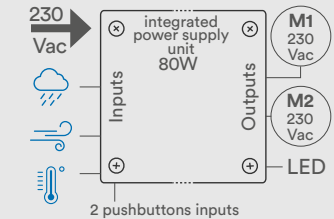

ALIMENTACIÓN 230 Vac 2 MOTORES 230 Vac Y LED 24 Vdc

PLA

Central 230 Vac con receptor radio para el control de motores 230 Vac para lamas orientables.

- Control independiente o sincronizado de las salidas del motor
- Auto-aprendizaje de interruptores de fin de carrera y tiempo de trabajo
- Controles radio automáticos o manuales (hombre presente)

Entradas para sensores con cable:

- Lluvia
- Viento
- Temperatura
- Combinación de sensores de temperatura y lluvia para detectar la nieve y el hielo

Opcional

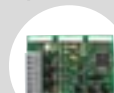

Tarjeta CARD para el control LED 24 Vdc 1 color, RGB o RGBW
 Más información en pág. 119

Características técnicas

Alimentación	230Vac
Número de salidas	2
Potencia máx. motores	350W para salida
Grado de protección	IP54
Dimensiones	230x70x74mm

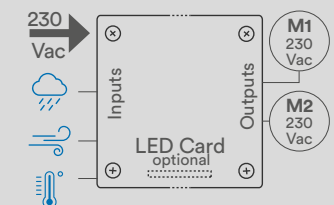

Cod: TVPLA868AC2 € 232.00

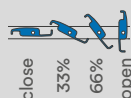



Cod: TVPLP868CC3EN

€ 276.00

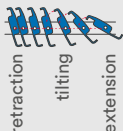

ALIMENTACIÓN 24Vdc - CON ENCODER 2 MOTORES Y LED 24 Vdc

NEW

PLP

Central 230 Vac con receptor radio para el control hasta 2 motores tubulares 24 Vdc para lamas empaquetables.

- Control independiente o sincronizado de las salidas del motor
- Auto-aprendizaje de interruptores de fin de carrera y tiempo de trabajo

Entradas para sensores con cable:

- Lluvia
- Viento
- Temperatura
- Combinación de sensores de temperatura y lluvia para detectar la nieve y el hielo

Opcional



Tarjeta CARD para el control LED 24 Vdc
1 color, RGB o RGBW

Más información en [pág. 119](#)

Características técnicas

Alimentación	24Vdc
Número de salidas	2
Potencia máx.	6A para salida
Grado de protección	IP54
Dimensiones	185x70x74mm

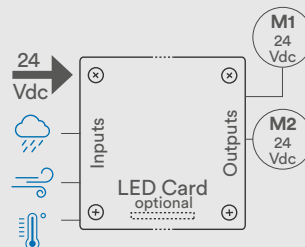

Cod: TVPLR868CC3EN

€ 276.00

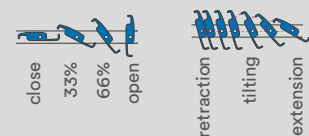

ALIMENTACIÓN 24Vdc - CON ENCODER 1 MOTOR 24 Vdc ORIENTABLES + 1 MOTOR 24 Vdc EMPAQUETABLES INDEPENDIENTE Y LED 24 Vdc

NEW

PLR

Central 24 Vdc con receptor radio para el control de motores 24 Vdc para lamas orientables y empaquetables.

- Auto-aprendizaje de interruptores de fin de carrera y tiempo de trabajo
- Controles radio automático

Entradas para sensores con cable:

- Lluvia
- Viento
- Temperatura
- Combinación de sensores de temperatura y lluvia para detectar la nieve y el hielo

Compatible con sensores inalámbricos lluvia y viento.

Opcional



Tarjeta CARD para el control LED 24 Vdc
1 color, RGB o RGBW

Más información en [pág. 119](#)

Características técnicas

Alimentación	24Vdc
Número de salidas	2
Potencia máx.	6A para salida
Grado de protección	IP54
Dimensiones	185x70x74mm

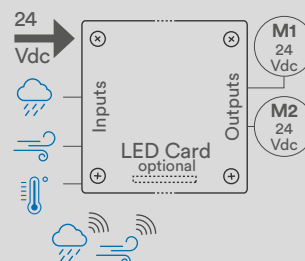

Cod: TVPLR868AC2A

€ 232.00

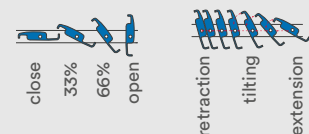

ALIMENTACIÓN 230Vac 1 MOTOR 230 Vac ORIENTABLES + 1 MOTOR 230 Vac EMPAQUETABLES INDEPENDIENTE Y LED 24 Vdc

PLR

Central 24 Vdc con receptor radio para el control de motores 230 Vac para lamas orientables y empaquetables.

- Auto-aprendizaje de interruptores de fin de carrera y tiempo de trabajo
- Controles radio automático

Entradas para sensores con cable:

- Lluvia
- Viento
- Temperatura
- Combinación de sensores de temperatura y lluvia para detectar la nieve y el hielo

Compatible con sensores inalámbricos lluvia y viento.

Opcional



Tarjeta CARD para el control LED 24 Vdc
1 color, RGB o RGBW

Más información en [pág. 119](#)

Características técnicas

Alimentación	110/230Vac
Número de salidas	2
Potencia máx. motores	350W para salida
Grado de protección	IP54
Dimensiones	230x70x74mm

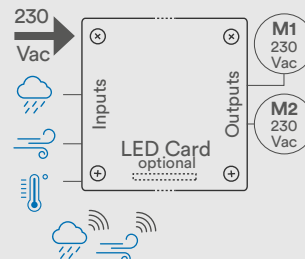



Cod: TVSTRD00PSI24

€ 69.00

TARJETA LED REGULADOR DE INTENSIDAD LED 1 COLOR

Tarjeta de acoplamiento para el control LED 24 Vdc 1 color. Para combinar con las centrales PLA/PLR/PLP.

- Función ON/OFF y REGULADOR DE INTENSIDAD
- Controlable a distancia con transmisores inalámbricos
- Control independiente o simultáneo de 3 salidas
- Potencia máxima aplicable a la central PLA/PLR/PLP (con motores y luces LED): 240W

Características técnicas

Alimentación	24Vdc central
Número de salidas	3
Potencia máx.	60W para salida
Dimensiones	65x45mm

Conexiones

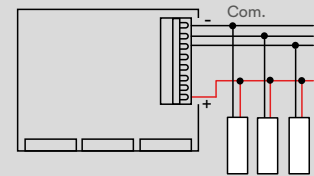

Plug-in connector for PLA/PLR/PLP control unit



Cod: TVRGB00PSI24

€ 77.00

TARJETA LED REGULADOR DE INTENSIDAD DE LED RGB

Tarjeta de acoplamiento para el control LED 24 Vdc RGB (rojo, verde, azul). Para combinar con las centrales PLA/PLR/PLP.

- Función ON/OFF y REGULADOR DE INTENSIDAD
- Controlable a distancia con transmisores inalámbricos
- 8 colores pre configurados
- Función ciclo color automático
- Potencia máxima aplicable a la central PLA/PLR/PLP (con motores y luces LED): 240W

Características técnicas

Alimentación	24Vdc central
Número de salidas	3
Potencia máx.	60W para salida
Dimensiones	65x45mm

Conexiones

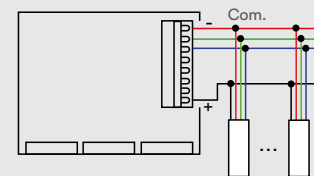

Plug-in connector for PLA/PLR/PLP control unit



Cod: TVRGBW00PSI24

€ 77.00

TARJETA LED REGULADOR DE INTENSIDAD DE LED RGB+W

Tarjeta de acoplamiento para el control LED 24 Vdc RGBW (rojo, verde, azul).

Para combinar con las centrales PLA/PLR/PLP.

- Control independiente de las salidas RGB y BLANCAS, mediante la memorización separada de los canales de transmisores
- Función ON/OFF y REGULADOR DE INTENSIDAD
- Controlable a distancia con transmisores inalámbricos
- 8 colores pre configurados
- Función ciclo color automático
- Potencia máxima aplicable a la central PLA/PLR/PLP (con motores y luces LED): 240W

Características técnicas

Alimentación	24Vdc central
Número de salidas	4
Potencia máx.	60W para salida
Dimensiones	65x45mm

Conexiones

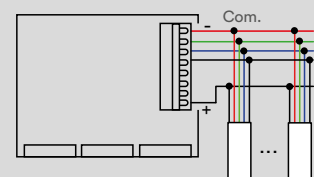

Plug-in connector for PLA/PLR/PLP control unit



CENTRALES PARA PÉRGOLAS RETRACTILES DE LONA, TOLDOS CON BRAZOS Y VERTICALES

Un único sistema, totalmente oculto, para gestionar el movimiento y las luces de cualquier toldo. El trabajo del instalador se simplifica, gracias a la fácil programación y la comunicación inalámbrica que reduce drásticamente los tiempos de instalación.





ALIMENTACIÓN 230 Vac 1 MOTOR 230 Vac

PRS

Central 230 Vac con receptor radio para el control de motores 230 Vac para toldos verticales y de lona retractiles.

- Función abrir/parar/cerrar
- Solo per la versione TVPRS868A04W:**
- Para controlar motores de 110/230 Vac
- Con salida de 110/230 Vac para alimentar centrales adicionales (función de caja de derivación)

Entradas para sensores con cable:

- Viento

Compatible con sensores inalámbricos:

- Lluvia
- Viento

Cod: TVPRS868A04B € 110.00

Cod: TVPRS868A04W € 138.00

* para motores 110/230 Vac, con sensor de viento, lluvia y salida 110/230 Vac

Características técnicas

Alimentación	230Vac
Número de salidas	1
Potencia máx.	350W
Grado de protección	IP54
Dimensiones	115x65x40mm

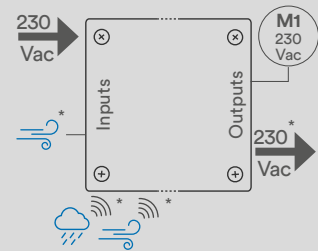

ALIMENTACIÓN 230 Vac 4 MOTORES 230 Vac

PL4

Central 230 Vac con receptor radio para el control de motores 230 Vac para toldos con brazos o verticales.

- Control de 4 motores en modo independiente o sincronizado
- Controles radio automáticos o manuales (hombre presente)
- Configuración de los finales de carrera para motores electrónicos

Entradas para sensores con cable:

- Viento

Compatible con sensores inalámbricos:

- Lluvia
- Viento

Cod: TVPL4868AC4MD € 209.00

Características técnicas

Alimentación	230Vac
Número de salidas	4
Potencia máx.	350W per uscita
Grado de protección	IP54
Dimensiones	230x70x74mm

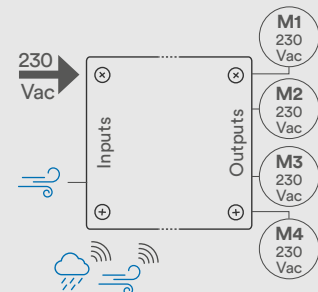



SISTEMA AUDIO MELODY

Con Melody se crea un ambiente ideal. Reproduce la música de la propia playlist desde teléfono inteligente.

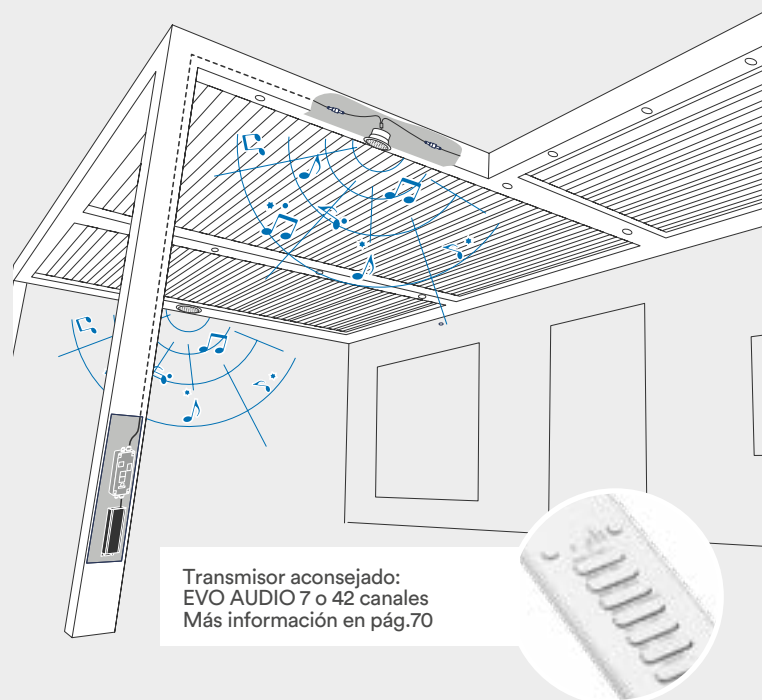

Transmisor aconsejado:
EVO AUDIO 7 o 42 canales
Más información en pág.70

CONTROL AUDIO DEL SMARTPHONE VÍA BLUETOOTH

MELODY



Central 12/24Vdc con receptor radio para el control de salidas audio por Bluetooth. Ideal para instalaciones exteriores.

- Conexión directa a las fuentes audio del propio teléfono o tableta mediante Bluetooth
- Suministrado precableado con conectores Plug&Play para altavoces
- Suministrado con antena para aumentar la señal de Bluetooth

Características técnicas

Alimentación	12/24Vdc
Número de salidas	2
Grado de protección	IP54
Dimensiones	230x70x50mm

Cod: TVAU000A01N € 364.00



Altoparlante empotrable, 4 o 8 Ohm *

- Grado de protección: IP65
- Orificio para cable: Ø 74 mm
- Suministrado con extensión de 5 m

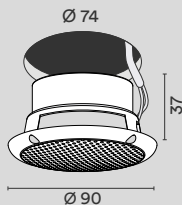

- Cod: DIFF-4CW blanco, 4 Ohm, máx. 15W
- Cod: DIFF-4CB negro, 4 Ohm, máx. 15W
- Cod: DIFF-8CW blanco, 8 Ohm, máx. 25W
- Cod: DIFF-8CB negro, 8 Ohm, máx. 25W

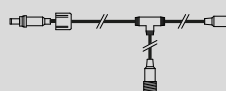

Cable en T para conectar en serie dos altavoces de 4 ohm

Cod: SPT050052

* precio a consultar

CONTROL AUDIO DEL SMARTPHONE VÍA BLUETOOTH - MASTER Y SLAVE

MELODY



Central 12/24Vdc con receptor radio para el control de salidas audio por Bluetooth. Ideal para instalaciones exteriores.

- Conexión directa a las fuentes audio del propio teléfono o tableta mediante Bluetooth
- Controlable a distancia con transmisor portátil 7 o 42 canales
- Es posible conectar dispositivos SLAVE (máximo 5) con cable apantallado (longitud máx. 30 m) para replicar las funciones MASTER
- Suministrado precableado con conectores Plug&Play para altavoces
- Suministrado con antena para aumentar la señal de Bluetooth

Características técnicas

Alimentación	12/24Vdc
Número de salidas	2
Grado de protección	IP54
Dimensiones	230x70x50mm

Cod: TVAU868A03N € 441.00

master

Cod: TVAU868M01N € 309.00

slave (opcional)



Altoparlante empotrable, 4 o 8 Ohm *

- Grado de protección: IP65
- Orificio para cable: Ø 74 mm
- Suministrado con extensión de 5 m

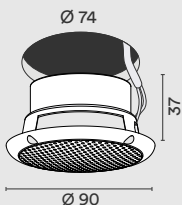

- Cod: DIFF-4CW blanco, 4 Ohm, máx. 15W
- Cod: DIFF-4CB negro, 4 Ohm, máx. 15W
- Cod: DIFF-8CW blanco, 8 Ohm, máx. 25W
- Cod: DIFF-8CB negro, 8 Ohm, máx. 25W

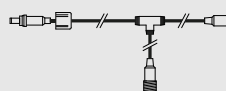

Cable disponible:

Cod: CAVO-COAX-A

Cable apantallado de 2 polos para conectar MASTER y SLAVE

Cable en T para conectar en serie dos altavoces de 4 ohm

Cod: SPT050052

* precio a consultar

Max 30 m - Max 5 SLAVE

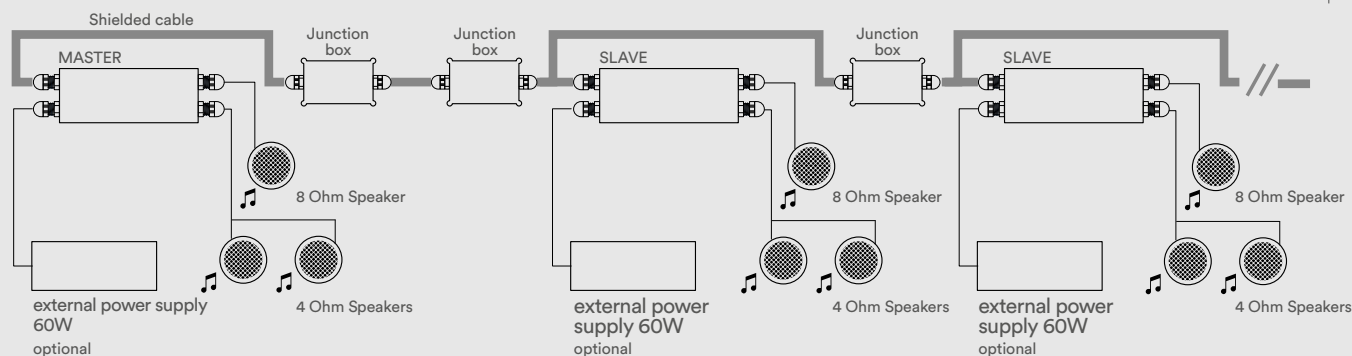



CARPORT

Sistema de conmutación de la luz, con fuente de alimentación integrada, que se integra perfectamente en la estructura de la pérgola para el mando de los LED tras la detección del movimiento.

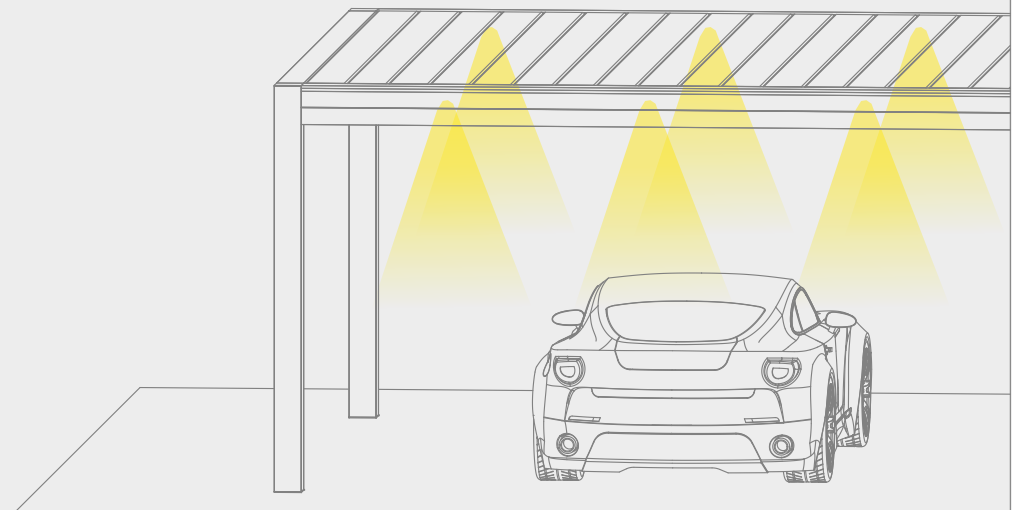

KIT CARPORT ON/OFF, ALIMENTACIÓN 230VAC Y DETECTOR DE MOVIMIENTO CABLEADO

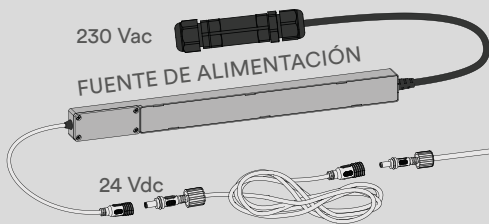

Cod: **CARPW30K**
versión 30W

€ 210.00

NEW

Cod: **CARPW60K**
versión 60W

€ 240.00



Sensor



DETECTOR DE MOVIMIENTO

- Controles directos de los LED con cables IN/OUT
- Temporizador ajustable de 5seg a 30min
- Distancia de detección ajustable hasta 12m
- Ajuste de luminosidad (noche/día)
- Grado de protección IP65



FUENTE DE ALIMENTACIÓN

- Fuente de alimentación 230V para luces LED 24 Vdc
- 1 salida, potencia máx. 30W o 60W
- Grado de protección IP44
- Dimensiones: 360x30x20mm



CABLES PLUG&PLAY

- 2 alargadores de 3 metros de longitud
- Grado de protección IP65

KIT CARPORT RF, ALIMENTACIÓN 230VAC Y DETECTOR DE MOVIMIENTO CABLEADO

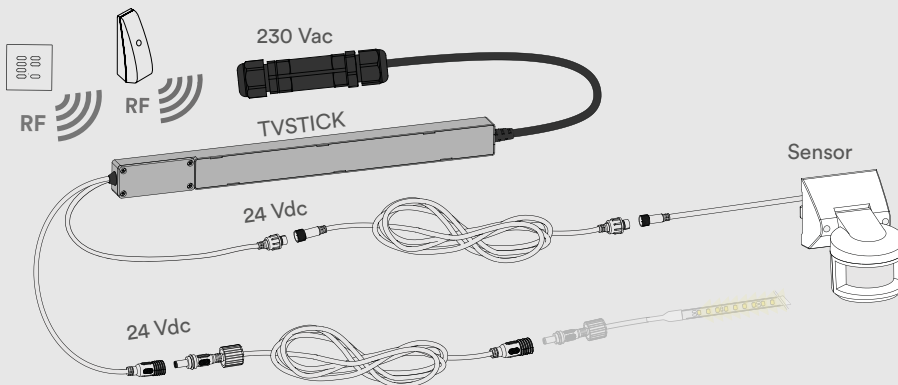

NEW

Cod: **TVCARP868W30K**
versión 30W

€ 250.00

Cod: **TVCARP868W60K**
versión 60W

€ 290.00



DETECTOR DE MOVIMIENTO

- Conectado con TVSTICK
- Se puede controlar a distancia por radiotransmisor (ON, OFF, Dimmer)
- Temporizador ajustable de 5seg a 30min
- Distancia de detección ajustable hasta 12m
- Ajuste de luminosidad (noche/día)
- Grado de protección IP65



TVSTICK868

- Fuente de alimentación 230V para luces LED 24 Vdc
- 2 salidas, potencia máx. 30W o 60W
- Grado de protección IP44
- Dimensiones: 360x30x20mm



CABLES PLUG&PLAY

- 1 alargador de longitud 3m para LED
- 1 alargador de longitud 2,5m para sensor
- Grado de protección IP65



EOS

(Opcional)

Transmisor con función crepuscular



CONTROL LED PARA PARASOLES

Sistema completo y práctico de iluminación que se puede instalar fácilmente en el mástil del parasol gracias a la funda impermeable que está amarrada al poste y se puede quitar fácilmente

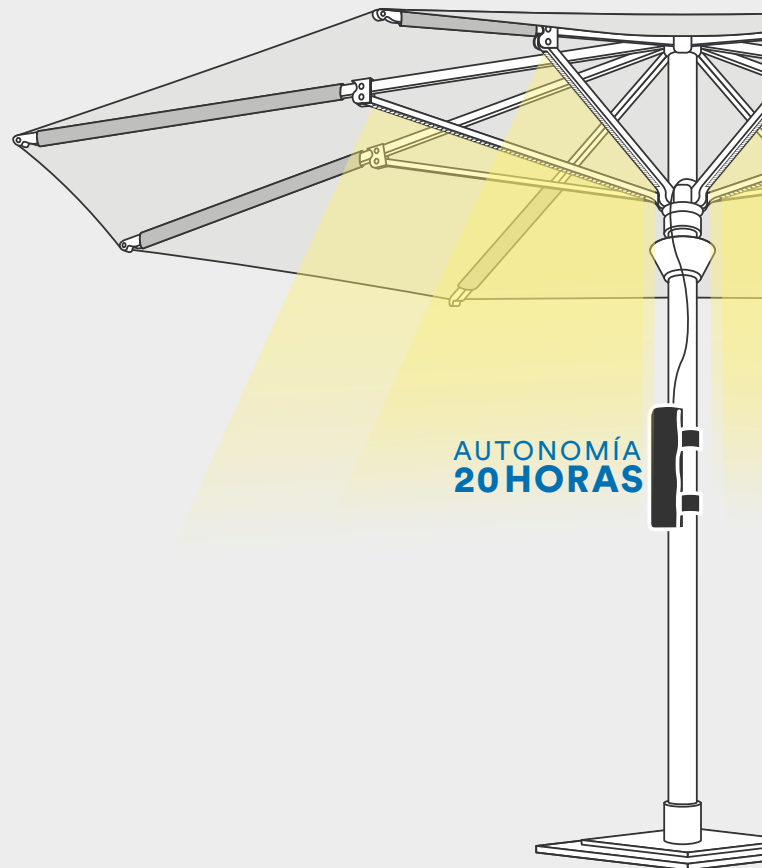



Estuche que contiene la batería y el receptor radio con función de REGULADOR DE INTENSIDAD.

1 batería y 1 receptor radio con función de REGULADOR DE INTENSIDAD para LED 12 Vdc 1 color. Están colocados en el interior de un estuche con fijación antideslizante para barra de parasol

Características técnicas

Duración de la batería 20 h
Grado de protección IP54



MIO - Transmisor portátil

Mini transmisor portátil de 2 canales negro, pre programado



LACTEA - 4 PERFILES LED

- 4 barras LED de aluminio
- Clip de fijación
- Suministrado con cable (30cm) y conector IP65

Características técnicas

Longitud 530mm
Grado de protección IP65



Cable

Cable de conexión para 4 perfiles LED

Características técnicas

Longitud cable 1600mm



Cargador de baterías

Cargador de baterías con señalización del estado de carga

Cod: TVSUN868A01K € 496.00
versión de luz blanca neutra 4000K

Cod: TVSUN868A01K3 € 496.00
versión de luz blanca cálida 3000K



Estuche con batería 12 Vdc y receptor de repuesto

Características técnicas

Duración de la batería 20 h
Grado de protección IP54

Cod: TVSUN868A01 € 331.00





CENTRALES PARA PORTONES ENROLLABLES, PERSIANAS Y PERSIANAS VENECIANAS

Una línea completa de productos para controlar persianas, persianas venecianas y portones.

El control puede hacerse con un simple transmisor a pared, de mesa o portátil.





Cod: TVRDS868B01

€ 232.00

1 SALIDA HASTA 700W, BIDIRECCIONAL RDS

Central 230 Vac para el control de motores para portones enrollables hasta 700W.

- 3 botones y LED frontal para controlar las puertas y el panel de control para visualizar el estado de puertas y periféricos
- Luz de cortesía integrada
- Controlable a distancia con transmisores inalámbricos
- 2 modos de control: automático (con cierre automático con tiempo de pausa programable) y semiautomático (sin cierre automático)

Entradas

- Fococélulas
- Borde de seguridad resistiva (8K2) o infrarrojo
- Botones manuales
- Interruptor parada de emergencia
- Control de la tensión de salida para luces

Salida

- Intermitente (230 Vac - 300W máx.) (sin cierre automático)

Características técnicas

Alimentación	230Vac
Número de salidas	1
Potencia máxima	700W
Grado de protección	IP20
Dimensiones	220x165x65mm

Conexiones

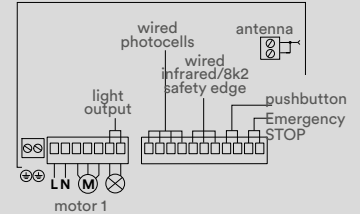

Cod: BST-S24S

€ 99.00

KIT PARA EL CONTROL BORDE DE SEGURIDAD BST-S24S

Dispositivo SLAVE para colocar en la puerta y para conectar a la fotocélula del borde de seguridad. Si se releva un obstáculo (persona, animal, cosas) el dispositivo SLAVE envía instantáneamente una señal al MASTER, integrado en la central, el cual manda el bloqueo inmediato de la puerta.

Características técnicas

Frecuencia	2,4 GHz
Alimentación	
batería al litio	2 x 3,6V ± 10%
o	
batería alcalina	2 x 1,5V AA
Grado de protección	IP54
Dimensiones	225x40x20mm

Conexiones

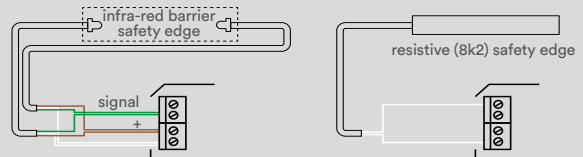

MANDOS RADIO



Cod: TVMIO868A02

€ 40.00

versión 2 mandos

Cod: TVMIO868A04

€ 42.00

versión 4 mandos

TRANSMISOR PORTÁTIL

MIO

Transmisor portátil con 2 o 4 mandos. Acabado en negro y aluminio satinado.

Características técnicas

Alimentación	3V ± 10%
batería al litio	CR2032
Grado de protección	IP20



TRANSMISOR 4 TECLAS, BIDIRECCIONAL PARA LA GESTIÓN DE CENTRALES RDS

INTENSE ASK ME

Transmisor inalámbrico de 4 canales montado en la pared, bidireccional. Simplemente presione el botón "Ask" para verificar el estado de la puerta.

Características técnicas

Alimentación	3V ± 10%
Batería al litio	CR2430
Grado de protección	IP20
Dimensiones	86x86x9,5mm

Cod: TRTXI868BB04

€ 72.00

policarbonato blanco

LED ROJO: LA PUERTA ESTÁ ABIERTA



LED AZUL: LA PUERTA ESTÁ CERRADA

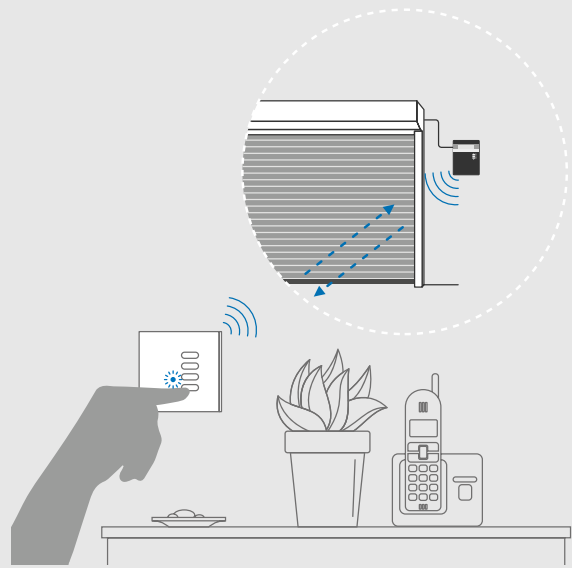

CENTRAL 230 Vac



1 SALIDA HASTA 700W, BIDIRECCIONAL

RSP

Central 230 Vac para el control de motores para portones enrollables hasta 700W.

- 2 botones para programar y controlar la central
- 2 modos de control: automático (con cierre automático con tiempo de pausa programable) y semiautomático (sin cierre automático)
- Controlable a distancia con transmisores inalámbricos
- Posibilidad de memorizar hasta 32 transmisores

Entradas

- Borde de seguridad resistiva (8K2) o infrarroja
- Botones manuales
- Interruptor parada de emergencia

Salida

- Intermitente (230 Vac - 300W máx.) (sin cierre automático)

Características técnicas

Alimentación	230Vac
Número de salidas	1
Potencia máx.	700W
Grado de protección	IP20
Dimensiones	180x145x75mm

Conexiones

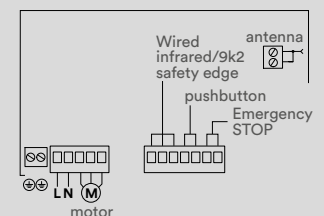

Cod: TVRSP868A01

€ 143.00

PARA PORTONES ENROLLABLES



FOTOCÉLULAS CON AJUSTE AUTOMÁTICO

TPS

Par de fotocélulas con cable de 10,5 mts compuesta por:

- Transmisor infrarrojo con ajuste equilibrio. Diámetro 11,5mm
- Receptor IR con cable de 0,5 mts. Diámetro 11,5mm

Características técnicas

Alcance máximo	10 m
Grado de protección	IP65

Cod: TPS-SW12LP

€ 121.00



CABLE ESPIRAL

TPS

Cable espiral de 6,5 mts con caja de conexiones.

Cod: TPS-001JB

€ 61.00



FOTOCÉLULA

FTC

Fotocélula que permite detectar obstáculos en el rayo de acción de la automatización.

Cuando detecta un obstáculo, la fotocélula enviará una señal a la central, que detiene el movimiento de la automatización para la máxima seguridad de personas y objetos.

Características técnicas

Alimentación	12/24Vdc
Alcance máximo	10 m
Carga máx. sobre relés a 24 Vdc	60VA, 30W
Dimensiones	60x90x25mm

Cod: FTC010A01

€ 55.00



KIT RADIO SAFE

El sistema está compuesto por un MASTER que se conecta a la central del motor y de un SLAVE que se coloca en el portón y se conecta al borde de seguridad. La comunicación entre estos dispositivos se realiza en modo inalámbrico eliminando el cable espiral.

El SLAVE conectado a la fotocélula del borde de seguridad, transmitirá las informaciones al MASTER permitiendo poner en seguridad el área del movimiento del portón. Si se observara un obstáculo (personas, animales, cosas), el dispositivo SLAVE enviará instantáneamente la señal al MASTER conectado a la central que manda el bloqueo inmediato del portón.

Sistema apropiado sólo para conexión con centrales provistas de auto comprobación.

Producto conforme a la norma EN ISO 13849-1

- Cod: RCSP240A04 master € 72.00
- Cod: TCSP240C04 slave € 94.00

Características técnicas master

Alimentación	12/24 V
Tensión	30 V
Corriente	1A
Frecuencia	2.4 GHz
Dimensiones	118x52x25mm

Conexiones

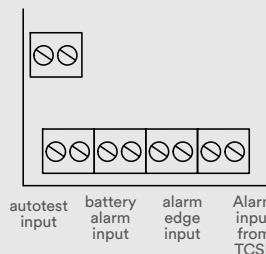

Características técnicas slave

Alimentación	3,6 V
Frecuencia	2.4 GHz
Dimensiones	115x65x40mm

Conexiones

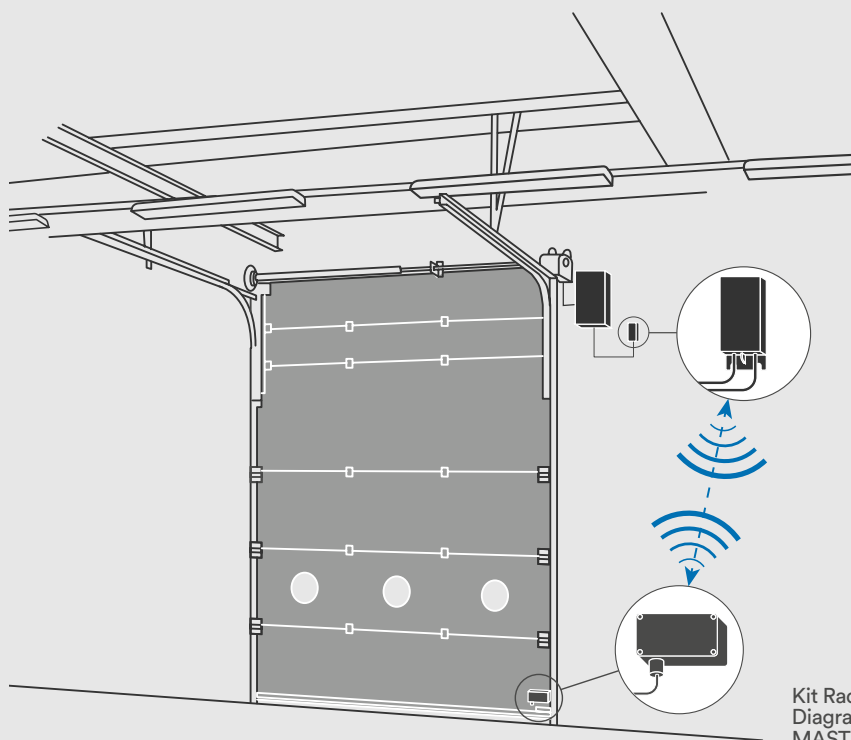
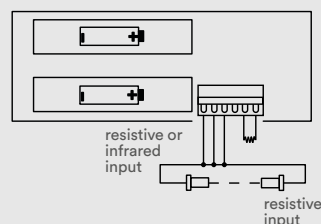

Kit Radio Safe:
Diagrama de interacción entre
MASTER & SLAVE

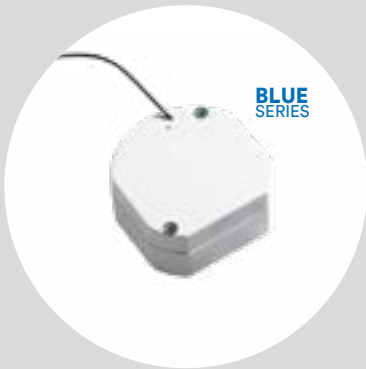

Cod: TRPRD868G01T

€ 110.00

1 MOTOR BIDIRECCIONAL

PRD

Central 110/230 Vac con receptor radio para el control de motores 110/230 Vac para persianas.
Integrable en las cajas de derivación de 55 mm.

- Entrada para un botón dinámico o abrir/cerrar
- Controlable por canal radio individual, doble y transmisor a 3 teclas
- Posibilidad de memorizar mandos radio individuales (abre,parada,cierra)

Características técnicas

Alimentación	110/230Vac
Número de motores	1
Potencia máxima motor	350W (230Vac) 170W (110Vac)
Grado de protección	IP20
Dimensiones	54x49x25mm

Conexiones

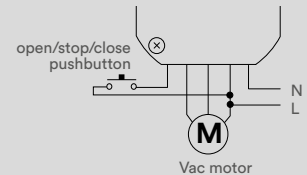

Cod: TVPRD868B01T

€ 108.00

1 MOTOR

PRD

Central 230 Vac con receptor radio para el control de motores 230 Vac para persianas.
Integrable en las cajas de derivación de 55 mm.

- Entrada para un botón dinámico
- Controlable por canal radio individual, doble y transmisor a 3 teclas
- Posibilidad de memorizar mandos radio individuales (abre,parada,cierra)

Características técnicas

Alimentación	230Vac
Número de motores	1
Potencia máxima motor	350W
Grado de protección	IP20
Dimensiones	54x49x25mm

Conexiones

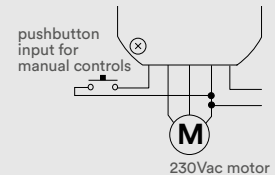

Cod: TVPRT868A01T

€ 110.00

1 MOTOR

PRT

Central 230 Vac con receptor radio para el control de motores 230 Vac para persianas.
Se pueden integrar en la caja de las persianas.

- Entrada para un botón dinámico
- Cable de alimentación (1 m)

Características técnicas

Alimentación	230Vac
Número de motores	1
Potencia máxima	350W
Grado de protección	IP44
Dimensiones	118x20x50mm

Conexiones

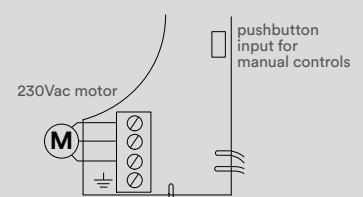



Cod: TVPRS868A02

€ 121.00

1 MOTOR

PRS

Central 230 Vac con receptor radio para el control de motores 230 Vac para persianas.

Se pueden integrar en la caja de las persianas.

- Entrada de 2 botones manuales para el control de apertura y cierre separados

Características técnicas

Alimentación	230Vac
Número de motores	1
Potencia máxima	350W
Grado de protección	IP44
Dimensiones	125x38x20mm

Conexiones

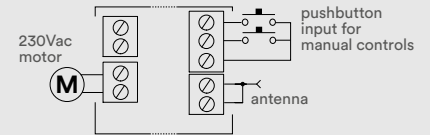

Cod: TVPRH868A01-S

€ 132.00

1 MOTOR TOUCH

PRH

Central 230 Vac con receptor radio y teclas a contacto para el mando de motores 230 Vac para persianas.

Se pueden integrar en la caja de derivación del interruptor.

- Puede sustituir la tecla mecánica en la pared, sin necesidad de trabajos de mampostería
- Modalidades de funcionamiento: automática, semi-automática y hombre presente

Características técnicas

Alimentación	230Vac
Número de motores	1
Potencia máxima	350W
Grado de protección	IP20
Dimensiones	80x80x35mm

Conexiones

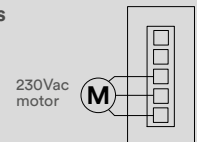

Cod: TVPRSD868A02

€ 149.00

master

Cod: TVPRSD000M02

€ 110.00

slave sin receptor con 4 salidas relé (opcional)

2 MOTORES Y CARGAS RESISTIVAS

PRSD

Central 230 Vac con receptor radio y 4 salidas protegidas por fusible para el control de 2 motores 230 Vac para persianas y cargas resistivas hasta 4000W en total.

Ideal para aplicaciones en carril DIN.

- Es posible conectar dispositivos SLAVE sin receptor radio para aumentar el número de salidas controladas
- Función impulsiva y ON/OFF en modalidad control cargas
- Mandos ABRIR-PARAR-CERRAR in modalidad control motores
- Son posibles mandos individuales o de grupo
- Posibilidad de memorizar hasta 42 transmisores

Características técnicas

Alimentación	230Vac
Número de salidas	4
Potencia máxima (R)	2000W para salida
Potencia máx. motores tubulares	400W para salida
Grado de protección	IP20
Dimensiones	105x90x60mm

Conexiones

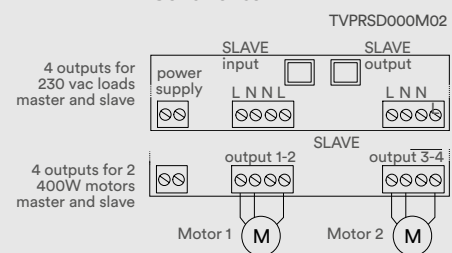
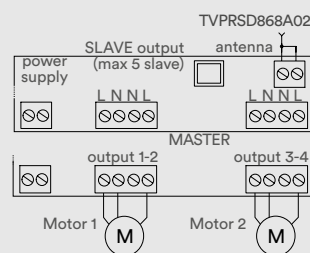

CENTRAL - 24 Vdc - PARA PERSIANAS



Cod: TVPRS868A24

€ 110.00

1 MOTOR

PRS

Central 24 Vdc con receptor radio para el control de motores 24 Vdc para persianas.

Se pueden integrar en la caja de las persianas.

- Entrada de 2 botones manuales para el control de apertura y cierre separados

Cod: TVPRS868A12

€ 110.00

versión para motores 12Vdc

Características técnicas

Alimentación	24Vdc
Número de motores	1
Potencia máxima	4,5A
Grado de protección	IP44
Dimensiones	125x38x20mm

Conexiones

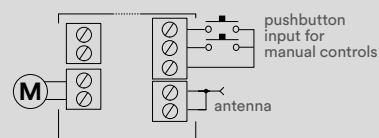

CENTRAL - 230 Vac - PARA PERSIANAS VENECIANAS



Cod: TVPRV868A01

€ 119.00

1 MOTOR

PRV

Central 230 Vac con receptor radio para el control de motores 230 Vac para persianas venecianas.

Se pueden integrar en el contenedor de las venecianas.

- Entrada de 2 botones manuales para el control de apertura y cierre separados
- Permite la regulación de la inclinación de las hojas con impulsos breves (inferiores a 300ms) en las direcciones de apertura o cierre

Cod: TVPRV868A24

€ 110.00

versión para motores 24 Vdc

Características técnicas

Alimentación	230Vac
Número de motores	1
Potencia máxima	350W
Grado de protección	IP44
Dimensiones	125x38x20mm

Conexiones

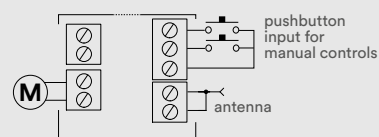

INTERRUPTORES PARA PERSIANAS Y PERSIANAS VENECIANAS



Cod: ST0062

€ 14.00

INTERRUPTOR / BOTÓN MECÁNICO

ST CUBE

Interruptor mecánico a 1 tecla.

- Abre/parada/cierra para persianas y toldos

Cod: ST0062-3

€ 14.00

versión botón

Características técnicas

Alcance	10A
Dimensiones	76x27x43mm

Conexiones

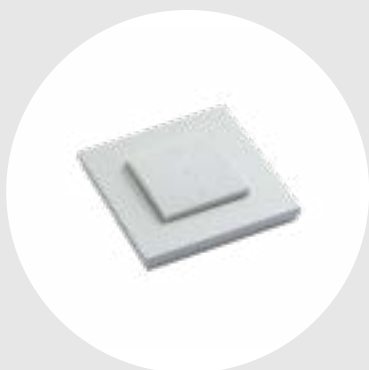
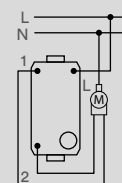

Cod: ST0062-2

€ 14.00

INTERRUPTOR / BOTÓN MECÁNICO

ST SKIN

Interruptor mecánico a 1 tecla.

- Abre/parada/cierra para persianas y toldos

Cod: ST0062-4

€ 14.00

versión botón

Características técnicas

Alcance	10A
Dimensiones	80x80x39mm

Conexiones

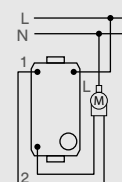



CENTRALES PARA VERJAS

Desde el simple control inalámbrico de la puerta de casa hasta el control de acceso para grandes complejos residenciales.





4 SALIDAS CON MODALIDAD SELECCIONABLE

RCE

Receptor radio 12/24 Vac/dc con 4 salidas inalámbricas para el mando de automatizaciones, predispuesto para la introducción de 4 módulos canal.

- Impulsivo/ON-OFF MC001 o temporizado MCTIM
- 1 modulo canal impulsivo/ON-OFF en dotación

Opcional



Modulo canal impulsivo

Cod: MC001 € 9.00



Modulo canal temporizado

Cod: MCTIM € 14.00

Cod: TVRCE868A01 € 105.00
Cod: TVRCV868A01 € 116.00
alimentación 230 Vac

Características técnicas

Alimentación 12/24Vac/dc
Número de salidas 4
Carga máx. en relé 1A
Grado de protección IP54
Dimensiones 137x96x46mm

Conexiones

TVRCE868A01

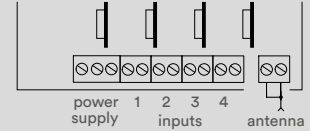

TVRCV868A01



2 SALIDAS DE TIPO IMPULSIVOS

RCM

Receptor de radio 12/24 Vac/dc con 2 salidas libres de potencial para el control de automatizaciones en contenedor de dimensiones reducidas.

- Puede gestionar hasta 42 transmisores
- Realiza una función impulsiva

Cod: TVRCM868A02 € 89.00

Características técnicas

Alimentación 12/24Vac/dc
Número de salidas 2
Carga máx. en relé 1A
Grado de protección IP54
Dimensiones 60x90x26mm

Conexiones

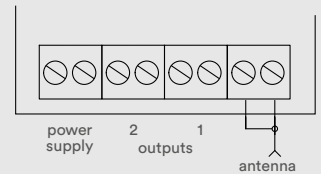

1 SALIDA

GSM

Receptor GSM para el control de 1 contacto relés (N.A o N.C. 10A) desprovisto de potencial. Ideal para aplicaciones en carril DIN.

A través de llamada

- Memoria de hasta 300 números de teléfono habilitados con función de activación de la salida

A través de SMS (protegido por contraseña)

- Modalidades programables de activación de las salidas: ON/OFF, impulsiva, temporizada (de 0 a 9999 seg)
- Activación/desactivación remota de la salida y petición estado
- Introducción/cancelación números de teléfono habilitados

Cod: GSM700 € 220.00

Características técnicas

Alimentación 230Vac
Número de salidas 1
GSM Quad-band
Potencia máxima (R) 10A
Grado de protección IP20
Dimensiones 90x71x60mm

Conexiones

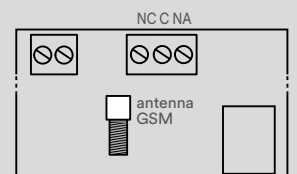



Cod: TVGSM800

€ 259.00

2 SALIDAS, 2 ENTRADAS PARA ALARMAS CABLEADAS, RECEPTOR DE RADIO

GSM

Receptor GSM para el control de 2 contacto relés (N.A o N.C. 10A) desprovisto de potencial.
Ideal para aplicaciones en carril DIN.

- 2 entradas (N.A o N.C., 5A) para la conexión de alarmas cableadas
- Recepción automática de una llamada o SMS después de la activación entradas
- Receptor de radio integrado para la activación de las salidas del transmisor
- Posibilidad de memorizar hasta 100 transmisores
- Software de gestión (configuración de entradas y salidas; Introducción/cancelación transmisores y números de teléfono; diagnóstico).
Más información info@telecoautomation.com

A través de llamada

- Memoria de hasta 300 números de teléfono habilitados con función de activación de la salida

A través de SMS (protegido por contraseña)

- Modalidades programables de activación de las salidas: ON/OFF, impulsiva, temporizada (de 0 a 9999 seg)
- Activación/desactivación remota de la salida y petición estado
- Introducción/cancelación números de teléfono habilitados

Características técnicas

Alimentación	230Vac
Número de salidas	2
GSM	Quad-band
Potencia máxima (R)	10A para salida
Grado de protección	IP20
Dimensiones	90x71x60mm

Conexiones

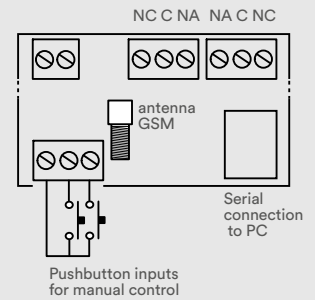

GAMA 433MHz



Cod: TXP433A01

€ 30.00

1 canal

Cod: TXP433A02

€ 32.00

2 canales

Cod: TXP433A04

€ 34.00

4 canales

TRANSMISOR PORTÁTIL CON CLIP

TXP

Mini transmisor inalámbrico con clip de sujeción.
Frecuencia portadora 433,92 MHz.

Características técnicas

Alimentación	3V ± 10%
Batería al litio	CR2032
Grado de protección	IP20
Dimensiones	60x30x10mm



TRANSMISOR PORTÁTIL

TXR

Mini transmisor inalámbricos portátil. 2 canales.
Frecuencia portadora 433,92 MHz.

Características técnicas

Alimentación	3V ± 10%
Batería al litio	CR2032
Grado de protección	IP20
Dimensiones	52×30×13mm

Cod: TXR434A02

€ 30.00



TRANSMISOR PORTÁTIL

TXR

Mini transmisor inalámbricos portátil.
Frecuencia portadora 433,92 MHz.

Características técnicas

TXR433A01-A02-A04

Alimentación	12V ± 10%
Batería	GP23
Grado de protección	IP20
Dimensiones	80×50×18mm



Versión 12 canales con display para
visualizar el canal seleccionado

Características técnicas

TXR433A12

Alimentación	3V ± 10%
Batería al litio	CR2032
Grado de protección	IP20
Dimensiones	80×50×18mm

Cod: TXR433A01

€ 30.00

1 canal

Cod: TXR433A02

€ 32.00

2 canales

Cod: TXR433A04

€ 34.00

4 canales

Cod: TXR433A12

€ 65.00

12 canales



TRANSMISOR CON TECLADO

TXK

Teclado inalámbrico con código de acceso de cinco cifras.
Frecuencia portadora 433,92 MHz.

Características técnicas

Alimentación	9V ± 10%
Grado de protección	IP54
Dimensiones	115×75×32mm

- 4 mandos, 3 de los cuales con código de acceso y 1 sin código
- También disponible la versión en blanco



Cod: TXK433B04

€ 94.00

versión negra

Cod: TXK433B04WHI

€ 94.00

versión blanca



RECEPTOR HASTA 85 TRANSMISORES

RCM

Receptor con memoria para gestionar hasta 85 transmisores.
Frecuencia portadora 433,92 MHz.

- Realiza una función impulsiva

Características técnicas

Alimentación	24Vdc
Carga resistiva aplicable:	
Tensión	30Vac
Corriente	1A
Grado de protección	IP54
Dimensiones	60x90x26mm

Opcional

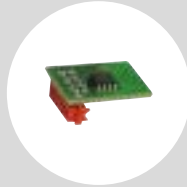

Cod: MEM340-00 € 24.00
Memoria hasta 340 transmisores

Cod: RCM434A01 € 77.00

1 canal

Cod: RCM434A02 € 83.00

2 canales

Conexiones

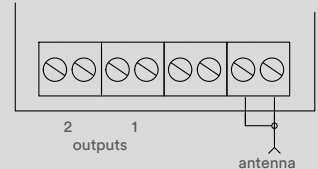

RECEPTOR HASTA 85 TRANSMISORES

RCE - RCV

Receptor para centrales de mando predispuesto para la inclusión de 4 módulos de canal impulsivo; 1 insertado y posibilidad de insertar 3 adicionales.
Frecuencia portadora 433,92 MHz.

Características técnicas

Alimentación	12/24Vac
Carga resistiva aplicable:	
Tensión	30Vac
Corriente	1A
Grado de protección	IP54
Dimensiones	137x96x46mm

Opcional



Cod: MC001 € 9.00

Módulo de canal impulsivo

Cod: MCTIM € 14.00

Módulo de canal temporizado

Cod: MCMEM € 14.00

Módulo de canal de memoria

Cod: RCE433A01 € 99.00

Versión 12/24 Vac

Cod: RCV433A01 € 110.00

Versión 230 V



Cod: MEM340 € 24.00

Memoria hasta 340 transmisores

Conexiones

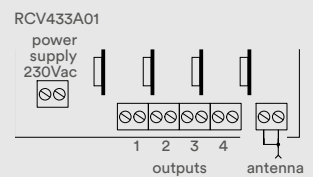
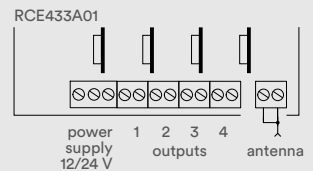

ANTENA

Antena 433 MHz con abrazadera y cable de 3,5 m.

Características técnicas

Frecuencia	433MHz
------------	--------

Cod: ANT433 € 31.00

BOBINA



- Cod: BOBINA12A** € 31.00
12 Vac
- Cod: BOBINA12C** € 31.00
12 Vdc
- Cod: BOBINA24** € 33.00
24 Vdc

PLACA A TIERRA



- Cod: INC. A TERRA** € 4.00

CONTRAPLACA



- Cod: COPPIA CONTR.** € 8.00

CERRADURAS ELÉCTRICAS

Cerraduras eléctricas con 1 cilindro frontal y 1 cilindro posterior de 50mm.



- Cod: ST46-C 5012A** € 132.00
con alimentación 12 Vac
- Cod: ST46-C 5012C** € 132.00
con alimentación 12 Vdc
- Cod: ST46-C 5024C** € 138.00
con alimentación 24 Vdc

Cerraduras eléctricas con 1 cilindro frontal y 1 cilindro posterior de 90mm.



- Cod: ST46-C 9012A** € 138.00
con alimentación 12 Vac
- Cod: ST46-C 9012C** € 138.00
con alimentación 12 Vdc
- Cod: ST46-C 9024C** € 143.00
con alimentación 24 Vdc

Cerraduras eléctricas con tirador frontal y 1 cilindro posterior.



- Cod: ST46-P 0012A** € 127.00
con alimentación 12 Vac
- Cod: ST46-P 0012C** € 127.00
con alimentación 12 Vdc
- Cod: ST46-P 0024C** € 132.00
con alimentación 24 Vdc

Cerraduras eléctricas con cilindro frontal para verjas automáticas.



- Cod: ST46-CA 0012A** € 121.00
con alimentación 12 Vac
- Cod: ST46-CA 0012C** € 121.00
con alimentación 12 Vdc
- Cod: ST46-CA 0024C** € 127.00
con alimentación 24 Vdc

Cerraduras eléctricas con tirador frontal para puertas basculantes.



- Cod: ST46-B 0012A** € 105.00
con alimentación 12 Vac
- Cod: ST46-B 0012C** € 105.00
con alimentación 12 Vdc
- Cod: ST46-B 0024C** € 110.00
con alimentación 24 Vdc

Cerraduras eléctricas predispuesta para cilindro perfil europeo (sin cilindro).



- Cod: ST46-PE 0012A** € 99.00
con alimentación 12 Vac
- Cod: ST46-PE 0012C** € 99.00
con alimentación 12 Vdc
- Cod: ST46-PE 0024C** € 105.00
con alimentación 24 Vdc



CENTRALES Y CONTROL DE LAS CUBIERTAS ENROLLABLES PARA PISCINAS DESDE TELÉFONOS INTELIGENTES O TABLETAS

Un sistema completo para abrir y cerrar cubiertas enrollables de piscina mediante mando a distancia o desde un teléfono inteligente vía Bluetooth.



CONTROL TOTAL A TRAVÉS DE BLUETOOTH

Es realmente sencilla de usar gracias a su interfaz intuitiva y funcional que monitoriza la piscina. Es suficiente descargar la aplicación gratuita e instalar T-Pool, que se comunica con el receptor RCM a través de Bluetooth.

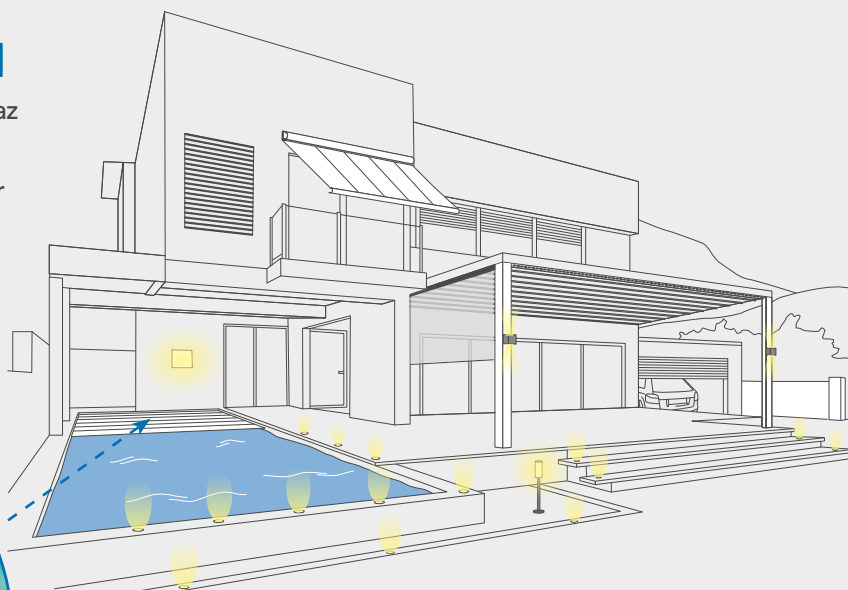

ALCANCE BLUETOOTH SETTING

Seguridad total gracias a la configuración de alcance de Bluetooth (de 3 a 20 metros) que garantiza la seguridad de estar presente durante el movimiento de la automatización.

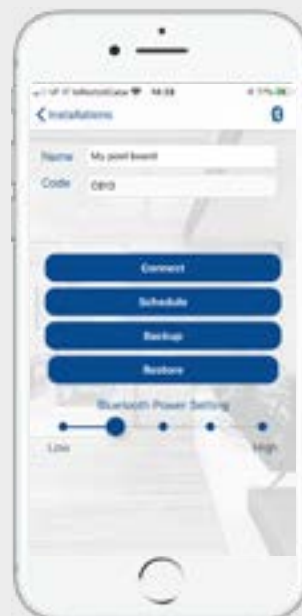

TVRCMBLE



TVTXK



TVTXP

1. Receptor radio y receptor Bluetooth
2. cierre con botón mantenido
3. Apertura en modo automático
4. Salida de relé auxiliar
5. Teclado inalámbrico con código de acceso de cinco cifras
6. Transmisor portátil con 4 botones



Cod: TVPLI868A01

€ 276.00

ALIMENTACIÓN 24 Vdc - CON ENCODER PARA 1 MOTOR 24 Vdc

PLI

Central 24 Vdc con receptor radio para el control de motores 24 Vdc para cubiertas enrollables de piscina. Ideal para instalaciones exteriores gracias a la caja IP54.

- Función abrir/parar/cerrar
- Modos de control: automático y manual en las direcciones de apertura o cierre
- Auto-aprendizaje de interruptores de fin de carrera para motores con encoder
- Programación de los puntos de ralentización para finales de carreras mecánicos
- Entrada contacto de seguridad y entrada de 2 botones manuales para el control de apertura y cierre separados
- 2 salidas relé (contacto seco o libre de potencial)

Características técnicas

Alimentación	24Vdc
Número de motores	1
Potencia máx.	200W
Grado de protección	IP54
Dimensiones	230x70x74mm

Conexiones

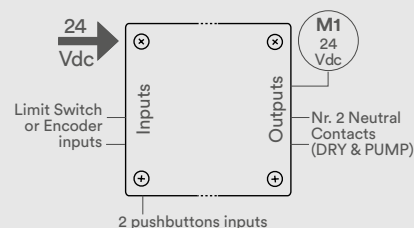

Cod: TVRCM868A03BLE

€ 218.00

RECEPTOR RADIO Y BLUETOOTH PARA CONECTAR A LA CENTRAL DEL MOTOR DE LA CUBIERTA ENROLLABLE

NEW

RCM BLE

Receptor radio 12/24 Vac/dc con 3 salidas libres de potencial para el control de las cubiertas enrollables de piscina.

- Configuración del alcance de Bluetooth: seguridad total gracias al ajuste del alcance de Bluetooth (de unos 3 a 20m) que garantiza el control de la presencia de hombre
- Controlable desde teléfono inteligente vía app T-Pool via bluetooth
- 3 salidas disponibles: abrir/parar/cerrar auxiliar
- Posibilidad de activación temporizada de la segunda salida (60, 120, 180 o 240 seg.)
- Configuración mediante micro-interruptores del modo de control, manual o automático, de apertura y cierre

Características técnicas

Alimentación	12/24Vac/dc
Número de salidas	3
Carga máx. su relé	
Tensión	48Vac
Cargas resistivas	24W
Cargas inductivas/capacitivas	60 VA
Grado de protección	IP54
Dimensiones	100x50x25mm

Conexiones

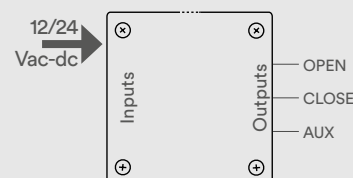

Aplicación gratuita que se puede descargar desde Google Play y Apple Store



ANDROID



IOS



Cod: TVTXP868A02PO

€ 39.00

TRANSMISOR PORTÁTIL

TXP

Transmisor portátil con 2 botones.

- Compatible con el receptor TVRCM868A03BLE (más información en pág. 144)

Características técnicas

Alimentación	3V ± 10%
Batería al litio	CR2032
Grado de protección	IP20
Dimensiones	60×30×10mm

Clip de fijación incluido



Cod: TVTXP868A04PO

€ 40.00

TRANSMISOR PORTÁTIL

TXP

Transmisor portátil con 4 botones.

- Compatible con el receptor TVRCM868A03BLE (más información en pág. 144)

NEW

Características técnicas

Alimentación	3V ± 10%
Batería al litio	CR2032
Grado de protección	IP20
Dimensiones	60×30×10mm

Clip de fijación incluido



Cod: TVTXK868B04PO

€ 94.00

TRANSMISOR CON TECLADO Y CÓDIGO DE ACCESO

TXK

Teclado con código de acceso de cinco cifras para la apertura y el cierre de cubiertas de piscina.

- La transmisión de los comandos puede ser activada sólo después de haber programado un código de acceso de 5 cifras de 0 a 9
- Compatible con el receptor TVRCM868A03BLE (más información en pág. 144)

Características técnicas

Alimentación	9V ± 10%
Grado de protección	IP54
Dimensiones	115×75×32mm



MOTORES DE 24 Vdc PARA CUBIERTAS MÓVILES DE LAMAS Y LONAS

Un rango específico de motores diseñados para diferentes aplicaciones, para perfiles orientables y retráctiles.



PÉRGOLAS ORIENTABLES

SHAKU - CON ENCODER

NEW

Motores lineales para lamias orientables

- Potencias de 900/1200/2500N
- Cuerpo principal fabricado en aluminio y zamak, con eje lineal en acero inoxidable
- Encoder integrado (opcionalmente)
- Suministrado con cable de alimentación de 150mm y conector macho + 900mm de cable de extensión con conector hembra

Carreras	X	Y
100	465	565
200	565	765
300	665	965
400	765	1165

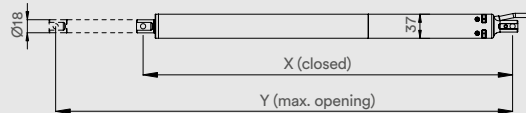

Características técnicas

Alimentación 24Vdc
 Carreras 100/200/300/400mm
 Grado de protección IP66

Versión 900N

Fuerza ejercida por empuje y tracción 900N
 Tensión nominal de carga 1,2A
 Velocidad bajo carga 7,5mm/s

Versión 1200N

Fuerza ejercida por empuje y tracción 1200N
 Tensión nominal de carga 0,9A
 Velocidad bajo carga 4,4mm/s

Versión 2500N

Fuerza ejercida por empuje y tracción 2500N
 Tensión nominal de carga 1,3A
 Velocidad bajo carga 3,3mm/s



PÉRGOLAS EMPAQUETABLES

STARK - CON ENCODER

NEW

Motor de doble eje para lamias empaquetables

- Potencias de 20/40Nm
- Cuerpo principal fabricado en aluminio y cabezales de zamak
- Encoder integrado
- Versiones disponibles con y sin electro-freno
- Suministrado con cable de alimentación de 900mm y conector macho + 150mm de cable de extensión con conector hembra



Características técnicas

Alimentación 24Vdc
 Grado de protección IP66

Versión 20Nm

Esfuerzo de torsión 10+10Nm
 Absorción de corriente con carga máxima 3,5A
 Velocidad bajo carga 14,5Rpm

Versión 40Nm

Esfuerzo de torsión 20+20Nm
 Absorción de corriente con carga máxima 6A
 Velocidad bajo carga 12,5Rpm



PÉRGOLAS ORIENTABLES Y EMPAQUETABLES

TUBEMOVE

NEW

Motor tubulares para lamias orientables y empaquetables

- Potencias 20/40Nm
- Cuerpo principal fabricado en acero
- Version disponible con final de carrera mecánico
- Suministrado con cable de alimentación de 1 metro de longitud

Características técnicas

Alimentación 24Vdc
 Velocidad bajo carga 17Rpm
 Grado de protección IP44

Versión 20Nm

Esfuerzo de torsión 20Nm
 Absorción de corriente con carga máxima 4A
 Potencia 96W

Versión 40Nm

Esfuerzo de torsión 40Nm
 Absorción de corriente con carga máxima 6A
 Potencia 144W





LUCES LED DE INTENSIDAD REGULABLE Y ALIMENTACIÓN

Foco empotrable, perfiles, tiras, proyectores: una amplia gama LED regulable, pensada para estructuras en aluminio, madera y yeso. Todas las luces tienen la misma temperatura de color para garantizar un efecto homogéneo en el mismo ambiente.



blanco cálido 3000K





REGULUS

- Orientable +/- 13°
- Montaje en el perfil de aluminio
- Suministrado con cable T (20+20cm), extensión (150cm) y conexiones IN y OUT IP65

Características técnicas

Alimentación	24Vdc
Potencia en salida	4,1W
Flujo	380lm
Grado de protección	IP54
Orificio para empotrar	Ø 43mm
H. empotrar	26mm
Cono de apertura	36°

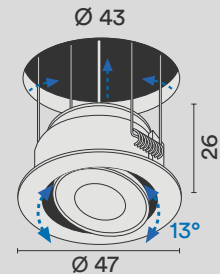

Cod: SPT143-03-36-04-04-L € 77.00

blanco cálido 3000K



BETA

- Montaje en el perfil de aluminio
- Suministrado con cable T (20+20cm), extensión (150cm) y conexiones IN y OUT IP65

Características técnicas

Alimentación	24Vdc
Potencia en salida	4,1W
Flujo	380lm
Grado de protección	IP54
Orificio para empotrar	Ø 37mm
H. empotrar	26mm
Cono de apertura	36°

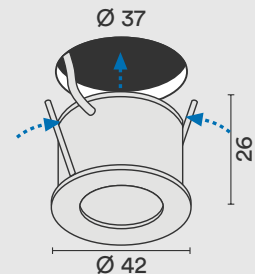

Cod: SPT132-03-36-04-04-L € 72.00

blanco cálido 3000K



MIRA

- Montaje en el perfil de aluminio
- Suministrado con cable T (20+20cm), extensión (150cm) y conexiones IN y OUT IP65

Características técnicas

Alimentación	24Vdc
Potencia en salida	3,9W
Flujo	380lm
Grado de protección	IP54
Orificio para empotrar	Ø 29mm
H. empotrar	h 39 *
Cono de apertura	36°

* atención: el dato no incluye la altura del cable

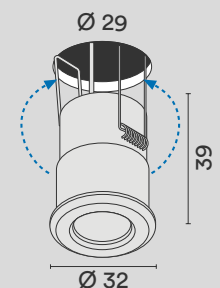

Cod: SPT162-03-36-04-04-L € 72.00

blanco cálido 3000K



NEW

Cod: SPT116-03-60-04-04

€ 61.00

LIBRA

- Montaje en el perfil de aluminio
- Suministrado con cable T (20+20cm), extensión (150cm) y conexiones IN y OUT IP65

blanco cálido 3000K

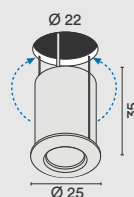
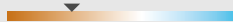
**Características técnicas**

Alimentación	24Vdc
Potencia en salida	3W
Flujo	215lm
Grado de protección	IP54
Orificio para empotrar	Ø 22mm
H. empotrar	h 35 *
Cono de apertura	60°

* atención: el dato no incluye la altura del cable



Cod: SPT331-03-00-04-04

€ 50.00

ATLAS E

- Montaje con resortes empotrados en perfiles de aluminio
- Cable con conector micro macho

blanco cálido 3000K

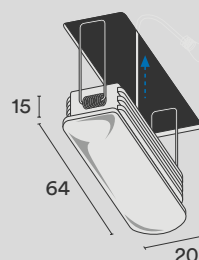
**Características técnicas**

Alimentación	24Vdc
Potencia en salida	4,5W
Flujo	575lm
Grado de protección	IP44
Orificio para empotrar	16x61x15mm



Cod: SPT330-03-00-04-04

€ 50.00

ATLAS F

- Montaje en superficie con imanes en perfiles de aluminio
- No es necesario un orificio para empotrar
- Cable con conector micro macho

blanco cálido 3000K

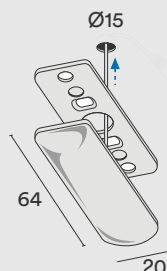
**Características técnicas**

Alimentación	24Vdc
Potencia en salida	4,5W
Flujo	575lm
Grado de protección	IP44
Orificio para cable	Ø 15mm

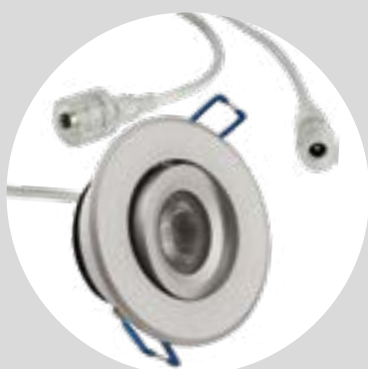
Cod: SPT366-03-40-04-04
versión con abrazadera

€ 77.00

PERSEO

- Orientable +/- 15°
- Suministrado con cable T (20+20cm) y conexiones IN y OUT IP65

blanco cálido 3000K

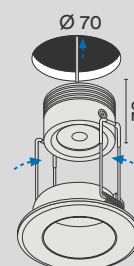
**Características técnicas**

Alimentación	24Vdc
Potencia en salida	4,3W
Flujo	550lm
Grado de protección	IP54
Orificio para empotrar	h32, Ø70mm
Cono de apertura	40°



GEMMA

- Montaje en el perfil de aluminio
- Suministrado con cable T (20+20cm), extensión (150cm) y conexiones IN y OUT IP65

Características técnicas

Alimentación	24Vdc
Potencia en salida	4,1W
Flujo	380lm
Grado de protección	IP54
Orificio para empotrar	Ø 43mm
H. empotrar	21mm
Cono de apertura	36°

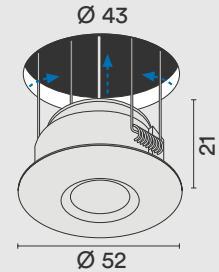

Cod: SPT182-03-36-04-04-L € 72.00

blanco cálido 3000K

FOCO PARA ESTRUCTURAS EN MADERA



ATLAS WOOD F

- Montaje con imanes sobre vigas de madera
- No es necesario un orificio para empotrar
- Cable con conector micro macho

Características técnicas

Alimentación	24Vdc
Potencia en salida	2,3W
Flujo	240lm
Grado de protección	IP44
Orificio para cable	Ø 15mm

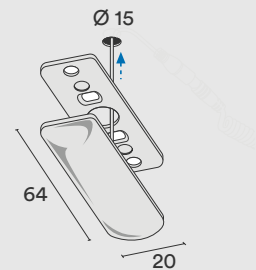

Cod: SPT332-03-00-04-04 € 50.00

blanco cálido 3000K



ATLAS WOOD E

- Montaje con imanes empotrados en superficies de madera
- Cable con conector micro macho

Características técnicas

Alimentación	24Vdc
Potencia en salida	2,3W
Flujo	240lm
Grado de protección	IP44
Orificio para empotrar	15x61x15mm
Orificio para cable	Ø 15mm

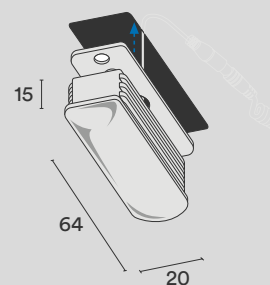

Cod: SPT333-03-00-04-04 € 50.00

blanco cálido 3000K

FOCO PARA ESTRUCTURAS EN YESO



PERSEO

- Orientable +/- 15°
- Ideal para falsos techos de placas de yeso
- Suministrado con cable T (20+20cm) y conexiones IN y OUT IP65

Características técnicas

Alimentación	24Vdc
Potencia en salida	3,4W
Flujo	380lm
Grado de protección	IP54
Orificio para empotrar	h32, Ø70mm
Cono de apertura	40°

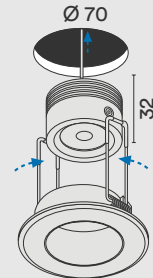

Cod: SPT365-03-40-04-04 € 77.00
versión con abrazadera

Cod: SPT365-0000 € 69.00
versión sin abrazadera

blanco cálido 3000K



PLAFÓN - PARA CUALQUIER SUPERFICIE



MOON

- Montaje sobre superficie con tornillos
- No necesita orificios para empotrar
- Proporcionado con cable de 3 cm y conector micro

Características técnicas

Alimentación	24Vdc
Potencia en salida	2,2W
Flujo	200lm
Grado de protección	IP44
Orificio para cable	Ø 20mm

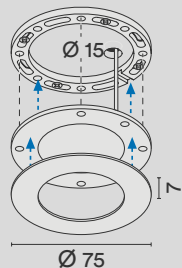

Cod: SPT380-03-00-04-01 € 55.00
versión color blanco

blanco cálido 3000K



PROYECTORES



ALFA

- Montaje de techo o pared
- Orientable de 355° en el eje vertical o de 90° en el eje horizontal
- Suministrado con cable (20cm) y conector macho IP65

Características técnicas

Alimentación	24Vdc
Potencia en salida	4,1W
Flujo	380lm
Grado de protección	IP54
Base de fijación	Ø 52x36mm
Cono de apertura	36°

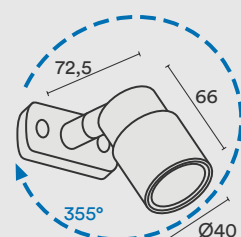

Cod: SPT550-03-36-04-04-L € 105.00

blanco cálido 3000K





ARIES

- Montado en la pared con resortes empotrados
- Disponible versión mono y doble emisión
- Suministrado con cable (200 cm) y conector macho IP65
- Posibilidad de aplicación de acabado superficial del mismo color que la estructura

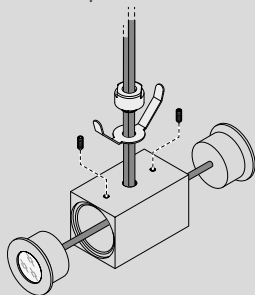

Características técnicas

Alimentación	24Vdc
Potencia en salida	
Versión mono	2,3W
Doble emisión	4,6W
Flujo	
Versión mono	250lm
Doble emisión	500lm
Grado de protección	IP65
Orificio para empotrar	h30, Ø26mm
Cono de apertura	25°

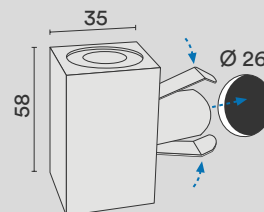

Altura de la versión mono:
45 mm

Cod: SPT504-03-25-04-04 € 72.00

versión mono

Cod: SPT505-03-25-04-04 € 105.00

doble emisión

blanco cálido 3000K



TIRA 1 COLOR



IDRA 98 LED/m, 9.6W CON IP65

Los productos de la línea de IDRA, se suministran con:

- Cable 20 cm y conector IP65
- Adhesivo de fijación
- Tapa de cierre

Características técnicas

Alimentación	24Vdc
LED/m	98
Unidad de corte	71mm

IP 65



Lumen/m 1050

Cod: SPT234-03-00-04-00-5 € 106.00

longitud 5 metros IP 65

blanco cálido 3200K



IDRA 120 LED/m, 8W CON IP65 O IP67

Los productos de la línea de IDRA, se suministran con:

- Cable 20 cm y conector IP65
- Adhesivo de fijación
- Tapa de cierre

Características técnicas

Alimentación	24Vdc
LED/m	120
Unidad de corte	50mm

IP 65



Lumen/m 850

IP 67



Lumen/m 850

Cod: SPT744-03-00-04-00-5 € 127.00

longitud 5 metros IP 65

Cod: SPT745-03-00-04-00-5 € 143.00

longitud 5 metros IP 67

blanco cálido 3200K





IDRA 180 LED/m, 8W CON IP65 O IP67

Los productos de la línea de IDRA, se suministran con:

- Cable 20 cm y conector IP65
- Adhesivo de fijación
- Tapa de cierre

Características técnicas

Alimentación	24Vdc
LED/m	180
Unidad de corte	33mm

IP 65



Lumen/m 820

IP 67



Lumen/m 820

Cod: SPT792-03-00-04-50 € 138.00
longitud 5 metros IP 65

Cod: SPT793-03-00-04-50 € 160.00
longitud 5 metros IP 67

blanco cálido 3200K

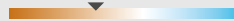

STRIP RGB



IDRA 60 LED/m, 14.4W CON IP65 O IP67

Los productos de la línea de IDRA, se suministran con:

- Cable 20 cm y conector IP65
- Adhesivo de fijación
- Tapa de cierre

Características técnicas

Alimentación	24Vdc
LED/m	60
Unidad de corte	100mm

IP 65



IP 67



Cod: SPT232-03-00-06-00-5 € 209.00
longitud 5 metros IP 65

Cod: SPT222-03-00-06-00 € 220.00
longitud 5 metros IP 67

RGB



IDRA 96 LED/m, 7.5W CON IP65 O IP67

Los productos de la línea de IDRA, se suministran con:

- Cable 20 cm y conector IP65
- Adhesivo de fijación
- Tapa de cierre

Características técnicas

Alimentación	24Vdc
LED/m	96
Unidad de corte	62mm

IP65



IP67



Cod: SPT725-03-00-06-00-5 € 215.00
longitud 5 metros IP 65

Cod: SPT729-03-00-06-50 € 229.00
longitud 5 metros IP 67

RGB





IDRA 120 LED/m, 6.8W CON IP65

Los productos de la línea de IDRA, se suministran con:

- Cable 20 cm y conector IP65
- Adhesivo de fijación
- Tapa de cierre

Características técnicas

Alimentación	24Vdc
LED/m	120
Unidad de corte	50mm

IP65



Cod: SPT1015-03-00-06-50 € 220.00
longitud 5 metros IP 65

RGB



PERFIL DE SILICONA EXTRUIDA IP 65 PARA EXTERIORES



NOS-101

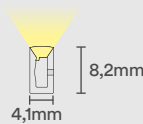

Perfil plegable de silicona extruida con tira LED blanco integrada

- Cable (20 cm) y hilos sin conectores

Características técnicas

Alimentación	24Vdc
LED/m	140
Watt/m	5,6
Lumen/m	210
Unidad de corte	50mm

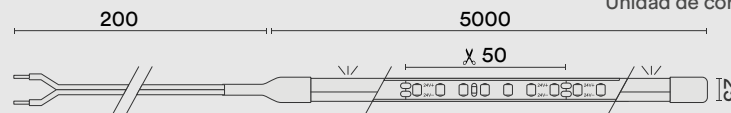

Cod: SLP058A-35E3024A50 € 165.00
longitud 5 metros - blanco cálido 3000K



Cod: SLP058A-35E4024A50 € 165.00
longitud 5 metros - blanco neutro 4000K



NEW



Perfil de silicona extruida con la posibilidad de integración de tira LED blanco o RGB bajo pedido

- Alimentación 24Vdc

NOS-5

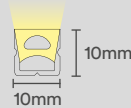

NOS-6

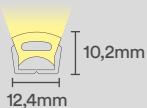

NOS-7

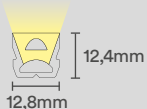

NOS-900

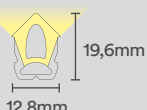

1-color



RGB



PERFIL Y EXTRUSIONES DE SILICONA PARA TIRA LED DISPONIBLE A PETICIÓN

BOBINA TIRA LED
Blanco cálido, Blanco frío o RGB

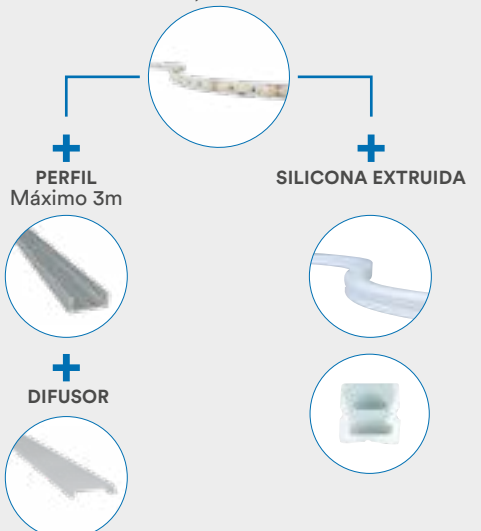



Cod: SPT212-03-00-04-04 € 88.00

LACTEA WHITE

- Montaje en el perfil de aluminio
- Suministrado con cable 40 cm con conectores de 2 polos macho IP65
- 2 clip di fissaggio in acciaio

Disponibile bajo pedido también en la versión modular

Especificar en la fase de orden la longitud de:

- perfil y difusor (máximo 3 m de longitud)
- bobina tira LED blanco cálido, frío o RGB
- tapas de cierre

blanco cálido 3000K



Características técnicas

Alimentación	24Vdc
Potencia en salida	12W
Flujo	680lm
Grado de protección	IP65
Dimensiones	950x15 x6mm

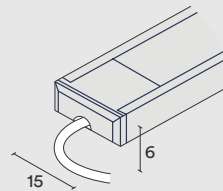

Cod: SPT1140-03-00-04-04 € 83.00

PEGASO

- Montaje en el perfil de aluminio
- Suministrado con cable 40 cm con conectores de 2 polos macho IP65
- 2 clip di fissaggio in acciaio

blanco cálido 3400K



Características técnicas

Alimentación	24Vdc
Potencia en salida	12W
Flujo	1200lm
Grado de protección	IP65
Dimensiones	400x21 x13mm

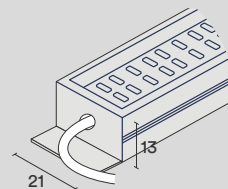

FUENTES DE ALIMENTACIÓN PARA LED EN TENSIÓN

1 SALIDA 24Vdc

AL-24 30/60/100W

Fuente de alimentación 230 V para luces LED 24 Vdc. Ideal para perfil de aluminio gracias a las dimensiones compactas.

Características técnicas

Alimentación	200-240Vac
Número de salidas	1 (24Vdc)
Potencia máx.	30W - 60W - 100W
Grado de protección	IP44
Dimensiones	360x30x20mm



Cod: AL-24-30WNT € 77.00
30W

Cod: AL-24-60WNT € 99.00
60W

Cod: AL-24-100WNT € 143.00
100W

1 SALIDA 24Vdc

AL-24 150/200/240W

Fuente de alimentación 230 V para luces LED 24 Vdc. Ideal para perfil de aluminio gracias a las dimensiones compactas.

Características técnicas

Alimentación	200-240Vac
Número de salidas	1 (24Vdc)
Potencia máx.	150W - 200W - 240W
Grado de protección	IP44
Dimensiones	500x30x25mm



Cod: AL-24-150WNT € 198.00
150W

Cod: AL-24-200WNT € 243.00
200W

Cod: AL-24-240WNT € 265.00
240W



CABLES 2 POLOS CON CONECTOR IP65 PARA LUCES LED 1 COLOR

Orificio para conector Ø 19mm

TIPO DE CABLE	DESCRIPCIÓN	CÓDIGO
PARA ALIMENTACIÓN	220 mm con conector hembra	SPT065
ALARGADOR	1500 mm con conectores macho y hembra	SPT066
ALARGADOR A T	1600 mm con conector macho + 2 cables 200 mm + 200 mm con conectores hembra	SPT078
TAPÓN DE CIERRE	Con conector macho	SPT067

precio a consultar



CABLES 4 POLOS CON CONECTOR IP65 PARA LUCES LED RGB

Orificio para conector Ø 15mm

TIPO DE CABLE	DESCRIPCIÓN	CÓDIGO
DI ALIMENTAZIONE	220 mm con conector hembra	SPT063
ALARGADOR	1000 mm con conectores macho y hembra	SPT064
ALARGADOR A T	1600 mm con conector macho + 2 cables 200 mm + 200 mm con conectores hembra	SPT079
TAPÓN DE CIERRE	Con conector macho	SPT072

precio a consultar



CABLES 2 POLOS CON CONECTOR IP44 PARA LUCES LED 1 COLOR

Orificio para conector Ø 10mm

TIPO DE CABLE	DESCRIPCIÓN	CÓDIGO
DI ALIMENTAZIONE	200 mm con conector hembra	SPT052009
ALARGADOR	1000 mm con conectores macho y hembra	SPT052001
ALARGADOR A T	1600 mm con conector macho + 2 cables 200 mm + 200 mm con conectores hembra	SPT052031
TAPÓN DE CIERRE	Con conector macho	SPT052012

precio a consultar

CABLES EN T PARA INSTALACIONES EN SERIE



CONECTORES PARA LUCES LED 1 COLOR O RGB

Doble aislamiento, volaje continuo



TIPO DE CONECTORES	DESCRIPCIÓN	POLOS	CONSUMO MÁXIMO	GRADO IP
STANDARD	1 color - Ø 19mm	2	5A	IP65
STANDARD RGB	RGB - Ø 15mm	4	3A	IP65
SMALL	1 color - Ø 15mm	2	3A	IP65
MICRO	1 color - Ø 10mm	2	3A	IP65

precio a consultar



REPETIDORES DE SEÑAL, CONECTORES, CAJAS DE DERIVACIÓN Y TOMAS

Todos los accesorios útiles para completar el sistema Teleco.



CONECTOR SCREW-LOCK

Conector con 3 o 4 polos.

- Con bornes con tornillos

Características técnicas

Grado de protección IP68



Cod: G003 € 11.00
con 3 polos - 90xØ 27.5 mm

Cod: G004 € 11.00
con 4 polos - 90xØ 27.5 mm



CONECTOR PLUG&PLAY

Conector con 2, 3 o 5 polos.

- Con bornes sin tornillos

Características técnicas

Grado de protección IP67



Cod: G022 € 8.00
con 2 polos - 75xØ 19mm

Cod: G023 € 11.00
con 3 polos - 85xØ 24mm

Cod: G025 € 13.00
con 5 polos - 95xØ 29mm



CONECTOR CON TERMINAL A CLIP

Conector con 2 o 3 polos.

- Conexiones a Clip sin uso de herramientas

Caratteristiche Tecniche

Grado de protección IP68



Cod: W002 € 11.00
con 2 polos - 100xØ 26 mm

Cod: W003 € 11.00
con 3 polos - 103xØ 30 mm



CAJAS DE DERIVACIÓN



Cod: G0011

€ 22.00

1 ENTRADA Y 1 SALIDA

Caja de derivación con 1 entrada y 1 salida.

Características técnicas

Alimentación	230Vac
Grado de protección	IP66
Dimensiones	120x58x35mm



Cod: DER001

€ 33.00

2 ENTRADAS Y 2 SALIDAS

Caja de derivación con 2 entradas y 2 salidas.

Características técnicas

Alimentación	230Vac
Grado de protección	IP54
Dimensiones	130x80x55mm

TOMAS



Cod: SOK-SH-B precio a consultar
versión Schuko

Cod: SOK-FR-B precio a consultar
versión francesa

Cod: SOK-UK-A precio a consultar
versión inglesa

Cod: SOK-SW-B precio a consultar
versión suiza

TOMA 230V

Toma de 230V empotrable con tapa protectora.
Suministrada con cable de 300 cm

Características técnicas

Tensión nominal	250 V
Corriente nominal	16A
Grado de protección	IP54
Orificio para empotrar	Ø 50mm
Dimensiones	61,5x61,5 x13mm



Cod: DUAL-USB-A precio a consultar

TOMA USB DOBLE

Toma empotrable con 2 puertos USB, tapa protectora.
Suministrada con cable de 350 cm

Características técnicas

Alimentación	12-24Vdc
Salida USB	5Vdc, 2A en total (max 10W)
Grado de protección	IP65
Orificio para empotrar	Ø 26mm
Dimensiones	48x46x27mm

REPETIDORES DE SEÑAL



RTR

Repetidor de señal para aumentar el alcance de la transmisión.

Características técnicas

Alimentación	230Vac
Grado de protección	IP54
Dimensiones	155×115×74mm

Cod: TVRTR868B01

€ 171.00

ANTENA



ANTENNA

Antena 868 MHz con abrazadera y cable de 3,5 m.

Características técnicas

Frecuencia	868MHz
Dimensiones	150×100×150mm

Cod: ANT868

€ 30.00





EASY KIT

KITS PLUG&PLAY PARA EL CONTROL VÍA RADIO

Kits listos para la instalación, con receptor y transmisor, para controlar vía radio automatizaciones, luces y cargas, indoor y outdoor.





Cod: TVLKIT-F414

€ 260.00

4 SALIDAS HASTA 4000W TOTALES

GARDENSMART 4

Kit para luces y cargas exteriores. Receptor ON/OFF 230 Vac a través de módulo Wi-Fi y 4 salidas protegidas por fusible para cargas de hasta 4000W resistivas en total.

- Temporizador de apagado por cada relé (desde 5 segundos a 15 minutos)
- Activación independiente o sincronizada de los relé controlables
- Receptor ON/OFF 230 Vac (TRRCL868W60)
- A través de módulo Wi-Fi
- Protección contra picos de corriente al encender la iluminación LED
- Función ON/OFF, con pulsos y temporizador

1 transmisor incluido:

INTENSE

Transmisor en pared

- 4 canales

APP T-DIRECT

A través de módulo

Wi-Fi



ANDROID



IOS

Características técnicas

Alimentación	230Vac
Número de salidas	4
Potencia máx. para salida	2000W
Grado de protección	IP54
Dimensiones	180x200x79mm

Conexiones

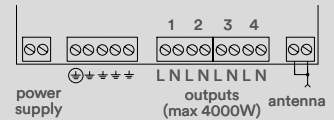

La suma de las 4 cargas conectadas no debe superar los 4000W.



Cod: TVLKIT-F110

€ 187.00

2 SALIDAS HASTA 3000W CADA UNA

GARDEN PRO 2

Receptor ON/OFF 110/230 Vac con 2 salidas por carga hasta 3000W para salida (resistivas) - 1500W para salida a 110 Vac. Ideal para luces y cargas externas.

- Funciones del relé programables: con pulsos, ON/OFF y temporizador regulable hasta 9 horas
- Activación independiente o sincronizada de los relés controlables desde un unico mando

2 transmisores incluidos:

MIO

Transmisor portátil

- 2 canales

INTENSE

Transmisor en pared

- 2 canales

Características técnicas

Alimentación	110/230Vac
	50/60Hz
Número de salidas	2
Potencia máx. (R)	3000W a 230Vac para salida 1500W a 110Vac para salida
Flujo de corriente máximo	165A (20ms) / 250Vac
Grado de protección	IP54
Dimensiones	205x145x85mm

Conexiones

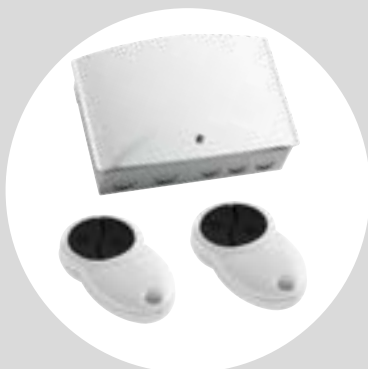
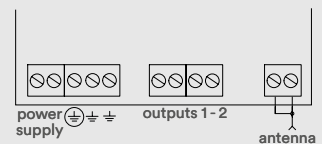

Cod: TVLKIT-F100

€ 165.00

2 SALIDAS RELÉ HASTA 16A

OUTLUMINA F100

Receptor ON/OFF 230 Vac con 2 salidas relé de 16 A para cargas hasta 2000W para salida (resistivas). Ideal para luces y cargas externas.

- 2 salidas relé (contacto seco o libre de energía)
- Funciones del relé programables: con pulsos, ON/OFF y temporizador regulable hasta 9 horas
- Activación independiente o sincronizada de los relé controlables comandabili
- Apagado del temporizador a cada recepción de un mando OFF
- 1 salida con fusible

2 transmisores portátiles con clip de fijación en pared incluido

- 2 canales

Características técnicas

Alimentación	230Vac
Número de salidas	2
Potencia máx. (R)	2000W para salida
Grado de protección	IP54
Dimensiones	137x96x46mm

Conexiones

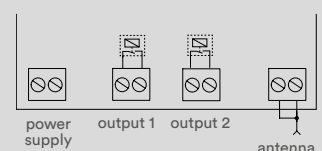



Cod: TVRCL868A30K

€ 165.00

1 SALIDA RELÉ HASTA 16A

GARDENPRO 1

Receptor ON/OFF 120/240 Vac con 1 salida por carga hasta 4000W (resistivas). Ideal para luces y cargas externas.

- Funciones del relé programables: con pulsos, ON/OFF y temporizador regulable hasta 15 minutos
- Botón input para un control manual

1 transmisor incluido:

INTENSE - Transmisor de pared

- 1 canal



GARDENPLUG 1

Versión con toma francesa.

1 transmisor de mano MIO incluido:

- 2 canales

Cod: TVRCL868A30KF

€ 182.00

Características técnicas

Alimentación	120/240Vac
Número de salidas	1
Potencia máx. (R)	4000W
Flujo de corriente máximo	165A (20ms) / 250Vac
Grado de protección	IP54
Dimensiones	145x90x55mm

Conexiones

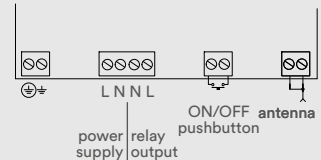

ON/OFF - KIT PARA LUCES Y MOTORES TUBULARES



Cod: TVLKIT-L513

€ 220.00

4 SALIDAS PARA 2 MOTORES O CARGAS RESISTIVAS

LIGHTPRO 4

Receptor ON/OFF 230 Vac con 4 salidas protegidas por fusible para cargas de hasta 4000W resistivas en total o 2 motores tubulares hasta 400W. Ideal para aplicaciones en carril DIN.

- Función impulsiva y ON/OFF en modalidad control cargas
- Mandos ABRIR-PARAR-CERRAR en modalidad control motores
- Son posibles mandos individuales o de grupo

2 transmisores de pared incluidos

- 4 canales

Características técnicas

Alimentación	230Vac
Número de salidas	4
Potencia máx. (R)	2000W para salida
Potencia máx. motores tubulares	400W para salida
Grado de protección	IP20
Dimensiones	105x90x60mm

Conexiones

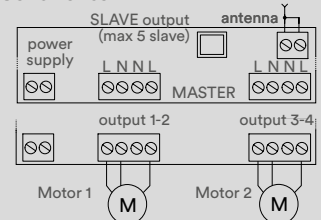

KIT PARA MOTORES TUBULARES



Cod: TVLKIT-D220

€ 154.00

1 SALIDA PARA 1 MOTOR

SUNPRO 1

Central 110/230 Vac con receptor radio para el control de motores 110/230 Vac para persianas. Integrable en las cajas de derivación de 55 mm.

- Entrada para un botón dinámico o abrir/cerrar
- Controlable por canal radio individual, doble y transmisor a 3 teclas
- Posibilidad de memorizar mandos radio individuales (abre, parada, cierra)

1 transmisor incluido:

EVO - Transmisor portátil

- 18 canales

Características técnicas

Alimentación	110/230Vac
Número de motores	1
Potencia máx. motor	350W (230Vac)
	170W (110Vac)
Grado de protección	IP20
Dimensiones	54x49x25mm

Conexiones

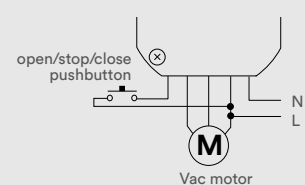



Cod: TVLKIT-L121S

€ 132.00

1 SALIDA RELÉ HASTA 3000W

MINIPRO 1

Receptor ON/OFF 110/230 Vac con 1 salida relé para cargas hasta 3000W (resistivas). Ideal para cajas de derivación a pared con un diámetro de 55 mm.

- Función ON/OFF, con pulsos y temporizador
- 1 transmisor de pared incluido:**
- 1 canal
- Batería al litio CR2430
- Grado de protección: IP20
- Dimensiones: 86x86x9.5 mm

Características técnicas

Alimentación	110/230Vac
Número de salidas	1
Potencia máx. (R)	3000W (230Vac) 1000W (110Vac)
Grado de protección	IP20
Dimensiones	54x49x25mm

Conexiones

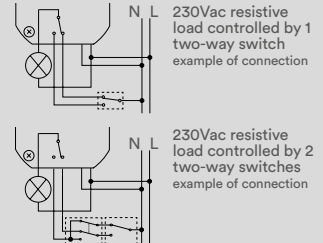

Cod: TVRCD868A01KIT5

€ 165.00

1 SALIDA TEMPORIZADA HASTA 2000W

DIN RF1

Receptor ON/OFF 230 Vac con 1 salida temporizada (contacto seco o libre de energía) para cargas hasta 2000W (resistivas). Ideal para aplicaciones en carril DIN.

- Función con pulsos, ON / OFF y temporizador regulable hasta 9 horas
- 1 transmisor de pared incluido:**
- 1 canal
- Batería al litio CR2430
- Grado de protección: IP20
- Dimensiones: 86x86x9.5 mm

Características técnicas

Alimentación	230Vac
Número de salidas	1
Potencia máx. (R)	2000W
Grado de protección	IP20
Dimensiones	90x36x61mm

Conexiones

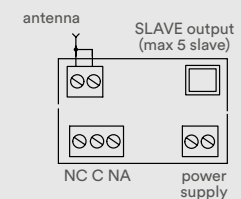

Cod: TVLKIT-D100

€ 154.00

2 SALIDAS DE TIPO IMPULSIVOS

DOORCONTROL D100

Receptor de radio 12/24 Vac/dc con 2 salidas libres de potencial para el control de automatizaciones en contenedor de dimensiones reducidas.

- Puede gestionar hasta 42 transmisores
- Realiza una función impulsiva

2 transmisores portátiles con clip de fijación en pared incluido

- 4 canales

Características técnicas

Alimentación	12/24Vac/dc
Número de salidas	2
Carico max su relè	1A
Grado de protección	IP54
Dimensiones	60x90x26mm

Conexiones

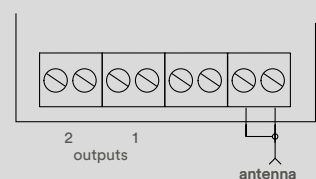

GUÍA PARA LA ELECCIÓN DEL MANDO RADIO

CARGAS E ILUMINACIÓN

RECEPTORES

REGULADOR DE INTENSIDAD LUCES LED 12-24 Vdc



MANDOS ACONSEJADOS



TVTXI868BB07



TVTXI868BB01



TVEVO868N07BD

REGULADOR DE INTENSIDAD PARA LUCES 230 Vac Y HALÓGENAS



TVTXI868BB07

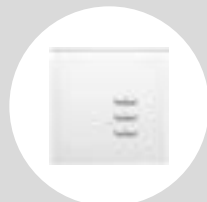

TVTXI868BB03L

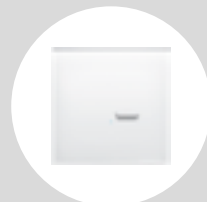

TVTXI868BB01

REGULADOR DE INTENSIDAD CON ENTRADA DMX/DALI Y 1-10 V



TVTXI868BB04

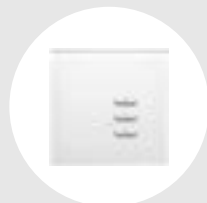

TVTXI868BB03L



TVTXI868BB01

ON/OFF LUCES Y CARGAS INTERNAS 230 Vac



TVTXI868BB04



TVEVO868N04B

ON/OFF - LUCES Y CARGAS EXTERNAS 230 Vac



TVMIO868A04



TVTXI868BB04

PÉRGOLA

RECEPTORES

LAMAS ORIENTABLES Y LUCES LED



MANDOS ACONSEJADOS



TVNOON868BM63L



TVTXI868BB07



TVZOOK868WN

TOLDOS VERTICALES ENROLLABLES

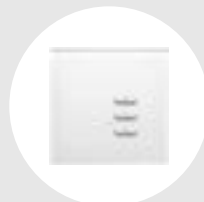

TVTXI868BB03L



TVEVO868N18B

CALEFACTORES



TVTXI868BB04



TVTXI868BB02



TVMIO868A04



TVMIO868A02

SISTEMA AUDIO

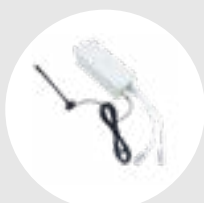

TVEVO868N42RB



TVEVO868N07BR

VERANDA

RECEPTORES

REGULADOR DE INTENSIDAD LUCES LED 12-24 Vdc



MANDOS ACONSEJADOS



TVTXI868BB07



TVTXI868BB01



TVEVO868N07BD

TOLDOS VERTICALES



TVEVO868N03B



TVTXI868BB03L

CALEFACTORES



TVTXI868BB04



TVTXI868BB02



TVMIO868A02

SISTEMA AUDIO



TVEVO868N42RB



TVEVO868N07BR

TOLDOS

RECEPTORES

TOLDOS CON BRAZOS



TVTXI868BB03L



TVEVO868N03B

TOLDOS VERTICALES Y DE LONA RETRACTILES

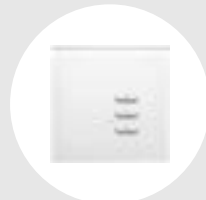

TVTXI868BB03L



TVEVO868N18B



TVEVO868N03B

CALEFACTORES



TVTXI868BB04



TVTXI868BB02



TVMIO868A04



TVMIO868A02

SISTEMA AUDIO



TVEVO868N42RB



TVEVO868N07BR

PORTONES, VERJAS Y PERSIANAS

RECEPTORES

PORTONES ENROLLABLES



PERSIANAS Y PERSIANAS VENECIANAS

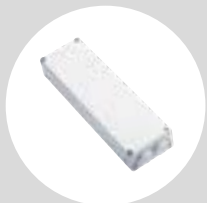

MANDOS ACONSEJADOS



TRTXI868BB04



TVMIO868A04



TVMIO868A02



TVEVO868N03B



TVTXI868BB03L

PARASOL

RECEPTORES

OMBREON KIT



MANDOS ACONSEJADOS



TVMIO868A02



ÍNDICE ALFABÉTICO POR CÓDIGO DE PRODUCTO

CÓDIGO/MODELO	CATEGORÍA PRODUCTO	PAG.	EURO €	CÓDIGO/MODELO	CATEGORÍA PRODUCTO	PAG.	EURO €
AL-24-100WNT	Fuente de alimentación / luces LED	156	€ 143	RCE433A01	433 - receptor	140	€ 99
AL-24-150WNT	Fuente de alimentación / luces LED	156	€ 198	RCM434A01	433 - receptor	140	€ 77
AL-24-200WNT	Fuente de alimentación / luces LED	156	€ 243	RCM434A02	433 - receptor	140	€ 83
AL-24-240WNT	Fuente de alimentación / luces LED	156	€ 265	RCSP240A04	Sistema de seguridad / portones	132	€ 72
AL-24-30WNT	Fuente de alimentación / luces LED	156	€ 77	RCV433A01	433 - receptor	140	€ 110
AL-24-60WNT	Fuente de alimentación / luces LED	156	€ 99	SLP058A-35E3024A50	Luces LED	155	€ 165
AL-24V-4W-Z	Fuente de alimentación / Zoon	56	€ 30	SLP058A-35E4024A50	Luces LED	155	€ 165
AL-24V-5W-R1	Fuente de alimentación / sensor	78	€ 22	SOK-FR-B	Toma 230V	160	-
ANEM4	Sensor	79	€ 33	SOK-SH-B	Toma 230V	160	-
ANT433	Antena	140	€ 31	SOK-SW-B	Toma 230V	160	-
ANT868	Antena	161	€ 30	SOK-UK-A	Toma 230V	160	-
BOBINA12A	Accesorio / automatizaciones	141	€ 31	SPLIPQ1B1T	Intense - placa	62	€ 7
BOBINA12C	Accesorio / automatizaciones	141	€ 31	SPLIPQ1N1T	Intense - placa	62	€ 7
BOBINA24	Accesorio / automatizaciones	141	€ 33	SPLIPQ2B1T	Intense - placa	63	€ 7
BST-S24S	Sistema de seguridad / portones	129	€ 99	SPLIPQ2N1T	Intense - placa	63	€ 7
CARPW30K	Kit Carpot	125	€ 210	SPLIPQ3B1T	Intense - placa	63	€ 7
CARPW60K	Kit Carpot	125	€ 240	SPLIPQ3N1T	Intense - placa	63	€ 7
CAVO-COAX-A	Cable / Melody	123	-	SPLIPQ4B1T	Intense - placa	63	€ 7
COPPIA CONTR.	Accesorio / automatizaciones	141	€ 8	SPLIPQ4N1T	Intense - placa	63	€ 7
DER001	Caja de derivación	160	€ 33	SPLIPQ6B1T	Intense - placa	64	€ 7
DIFF-4CB	Speaker	123	-	SPLIPQ6N1T	Intense - placa	64	€ 7
DIFF-4CW	Speaker	123	-	SPLIPQ7B1T	Intense - placa	64	€ 7
DIFF-8CB	Speaker	123	-	SPLIPQ7N1T	Intense - placa	64	€ 7
DIFF-8CW	Speaker	123	-	SPLIPQBT	Intense - placa	62	€ 7
DUAL-USB-A	Toma USB	160	-	SPLIPQNT	Intense - placa	62	€ 7
FTC010A01	Accesorio / portones	131	€ 55	SPT050034	Cable / LED	92	-
G0011	Caja de derivación	160	€ 22	SPT050037	Cable / LED	92	-
G003	Conector	159	€ 11	SPT050052	Cable / Speakers	123	-
G004	Conector	159	€ 11	SPT050416	Cable / LED	116	-
G022	Conector	159	€ 8	SPT051118	Cable / LED	92	-
G023	Conector	159	€ 11	SPT052087	Cable / LED	92	-
G025	Conector	159	€ 13	SPT052001	Cable / LED	157	-
GSM700	Receptor / automatizaciones	137	€ 220	SPT052009	Cable / LED	157	-
INC. A TERRA	Accesorio / automatizaciones	141	€ 4	SPT052012	Cable / LED	157	-
MC001	Modulo	85	€ 9	SPT052031	Cable / LED	157	-
MCMEM	433 - receptor	140	€ 14	SPT053108	Cable / Motor	115	-
MCTIM	Modulo	85	€ 14	SPT053109	Cable / Motor	115	-
MEM340	433 - receptor	140	€ 24	SPT053110	Cable / Motor	115	-
MEM340-00	Memoria	140	€ 24	SPT057001	Cable / LED	115	-
MOV180	Sensor	81	€ 90	SPT057002	Cable / LED	115	-
RAIN102H	Sensor	78	€ 99	SPT057003	Cable / LED	116	-
RAIN102HK	Sensor	78	€ 120	SPT063	Cable / LED	157	-
RAIN103	Sensor	78	€ 121	SPT064	Cable / LED	157	-
RAIN105H	Sensor	78	€ 120	SPT065	Cable / LED	157	-
RAIN105HK	Sensor	78	€ 125	SPT066	Cable / LED	157	-
RAIN106WTS01H	Sensor	79	€ 216	SPT067	Cable / LED	157	-
RAIN106WTS01HK	Sensor	79	€ 236	SPT072	Cable / LED	157	-

CÓDIGO/MODELO	CATEGORÍA PRODUCTO	PAG.	EURO €	CÓDIGO/MODELO	CATEGORÍA PRODUCTO	PAG.	EURO €
SPT078	Cable / LED	157	-	ST46-P 0012C	Accesorio / automatizaciones	141	€ 127
SPT079	Cable / LED	157	-	ST46-P 0024C	Accesorio / automatizaciones	141	€ 132
SPT1015-03-00-06-50	Luces LED	155	€ 220	ST46-PE 0012A	Accesorio / automatizaciones	141	€ 99
SPT1140-03-00-04-04	Luces LED	156	€ 83	ST46-PE 0012C	Accesorio / automatizaciones	141	€ 99
SPT116-03-60-04-04	Luces LED	150	€ 61	ST46-PE 0024C	Accesorio / automatizaciones	141	€ 105
SPT132-03-36-04-04-L	Luces LED	149	€ 72	TCSP240C04	Sistema de seguridad / portones	132	€ 94
SPT143-03-36-04-04-L	Luces LED	149	€ 77	TMATE868AL	Control desde teléfonos inteligentes	57	€ 198
SPT162-03-36-04-04-L	Luces LED	149	€ 72	TMP150	Sensor	80	€ 11
SPT182-03-36-04-04-L	Luces LED	151	€ 72	TPS-001JB	Accesorio / portones	131	€ 61
SPT212-03-00-04-04	Luces LED	156	€ 88	TPS-SW12LP	Accesorio / portones	131	€ 121
SPT222-03-00-06-00	Luces LED	154	€ 220	TRDLC868A01	Regulador de intensidad / 230 Vac	100	€ 99
SPT232-03-00-06-00-5	Luces LED	154	€ 209	TRPRD868G01T	Central / persianas	133	€ 110
SPT234-03-00-04-00-5	Luces LED	153	€ 106	TRRCL868A60	ON/OFF	106	€ 160
SPT330-03-00-04-04	Luces LED	150	€ 50	TRRCL868W60	ON/OFF	106	€ 200
SPT331-03-00-04-04	Luces LED	150	€ 50	TRRL868G03P	ON/OFF	104	€ 110
SPT332-03-00-04-04	Luces LED	151	€ 50	TRRL868GS03	ON/OFF	105	€ 110
SPT333-03-00-04-04	Luces LED	151	€ 50	TRTXI868BB04	Intense - transmisor	130	€ 72
SPT365-0000	Luces LED	152	€ 69	TVALL868LCH02SH1	Central / pérgola	116	€ 440
SPT365-03-40-04-04	Luces LED	152	€ 77	TVALL868LCH02SH2	Central / pérgola	116	€ 450
SPT366-03-40-04-04	Luces LED	150	€ 77	TVAU000A01N	Melody - Kit audio	123	€ 364
SPT380-03-00-04-01	Luces LED	152	€ 55	TVAU868A03N	Melody - Kit audio	123	€ 441
SPT504-03-25-04-04	Luces LED	153	€ 72	TVAU868M01N	Melody - Slave	123	€ 309
SPT505-03-25-04-04	Luces LED	153	€ 105	TVCARP868W30K	Kit Carpot	125	€ 250
SPT550-03-36-04-04-L	Luces LED	152	€ 105	TVCARP868W60K	Kit Carpot	125	€ 290
SPT725-03-00-06-00-5	Luces LED	154	€ 215	TVDAY868A01	Control desde teléfonos inteligentes	56	€ 331
SPT729-03-00-06-50	Luces LED	154	€ 229	TVDGL868A01	Regulador de intensidad / LED	97	€ 187
SPT744-03-00-04-00-5	Luces LED	153	€ 127	TVDLC868A01	Regulador de intensidad / 230 Vac	100	€ 99
SPT745-03-00-04-00-5	Luces LED	153	€ 143	TVDMA868A01	Regulador de intensidad / 230 Vac	101	€ 143
SPT792-03-00-04-50	Luces LED	154	€ 138	TVDMA868A02	Regulador de intensidad / 230 Vac	101	€ 187
SPT793-03-00-04-50	Luces LED	154	€ 160	TVDMM868A06	Regulador de intensidad / 230 Vac	100	€ 474
ST0062	Accesorio / persianas	135	€ 14	TVDMM868G10S	Regulador de intensidad / 230 Vac	101	€ 105
ST0062-2	Accesorio / persianas	135	€ 14	TVEVO868N03	Evo - transmisor	67	€ 55
ST0062-3	Accesorio / persianas	135	€ 14	TVEVO868N03B	Evo - transmisor	67	€ 55
ST0062-4	Accesorio / persianas	135	€ 14	TVEVO868N04	Evo - transmisor	66	€ 61
ST46-B 0012A	Accesorio / automatizaciones	141	€ 105	TVEVO868N04B	Evo - transmisor	66	€ 61
ST46-B 0012C	Accesorio / automatizaciones	141	€ 105	TVEVO868N07	Evo - transmisor	66	€ 66
ST46-B 0024C	Accesorio / automatizaciones	141	€ 110	TVEVO868N07B	Evo - transmisor	66	€ 66
ST46-C 5012A	Accesorio / automatizaciones	141	€ 132	TVEVO868N07BC	Evo - transmisor	68	€ 66
ST46-C 5012C	Accesorio / automatizaciones	141	€ 132	TVEVO868N07BD	Evo - transmisor	67	€ 66
ST46-C 5024C	Accesorio / automatizaciones	141	€ 138	TVEVO868N07BR	Evo - transmisor	70	€ 66
ST46-C 9012A	Accesorio / automatizaciones	141	€ 138	TVEVO868N07C	Evo - transmisor	68	€ 66
ST46-C 9012C	Accesorio / automatizaciones	141	€ 138	TVEVO868N07D	Evo - transmisor	67	€ 66
ST46-C 9024C	Accesorio / automatizaciones	141	€ 143	TVEVO868N07R	Evo - transmisor	70	€ 66
ST46-CA 0012A	Accesorio / automatizaciones	141	€ 121	TVEVO868N18	Evo - transmisor	68	€ 61
ST46-CA 0012C	Accesorio / automatizaciones	141	€ 121	TVEVO868N18B	Evo - transmisor	68	€ 61
ST46-CA 0024C	Accesorio / automatizaciones	141	€ 127	TVEVO868N24	Evo - transmisor	66	€ 66
ST46-P 0012A	Accesorio / automatizaciones	141	€ 127	TVEVO868N24B	Evo - transmisor	66	€ 66

ÍNDICE ALFABÉTICO POR CÓDIGO DE PRODUCTO

CÓDIGO/MODELO	CATEGORÍA PRODUCTO	PAG.	EURO €	CÓDIGO/MODELO	CATEGORÍA PRODUCTO	PAG.	EURO €
TVEVO868N42	Evo - transmisor	67	€ 72	TVPLD868C150TT	Central / pérgola	117	€ 303
TVEVO868N42B	Evo - transmisor	67	€ 72	TVPLD868C80TT3	Central / pérgola	117	€ 232
TVEVO868N42BD	Evo - transmisor	68	€ 72	TVPLI868A01	Central / piscina	144	€ 276
TVEVO868N42BP	Evo - transmisor	69	€ 72	TVPLM868C80M2	Central / pérgola	117	€ 287
TVEVO868N42D	Evo - transmisor	68	€ 72	TVPLP868CC3EN	Central / pérgola	118	€ 276
TVEVO868N42P	Evo - transmisor	69	€ 72	TVPLR868AC2A	Central / pérgola	118	€ 232
TVEVO868N42R	Evo - transmisor	70	€ 72	TVPLR868CC3EN	Central / pérgola	118	€ 276
TVEVO868N42RB	Evo - transmisor	70	€ 72	TVPLS868CS	Central / pérgola	114	€ 116
TVEVO868T21B	Evo - transmisor	69	€ 77	TVPLS868TT3	Central / pérgola	114	€ 116
TVEVO868W21B	Evo - transmisor	69	€ 77	TVPRD868B01T	Central / persianas	133	€ 108
TVGSM800	Receptor / automatizaciones	138	€ 259	TVPRH868A01-S	Central / persianas	134	€ 132
TVHET000A03	Receptor / calefactores	111	€ 320	TVPRS868A02	Central / persianas	134	€ 121
TVHET868A01C	Receptor / calefactores	110	€ 198	TVPRS868A04B	Central / toldo	121	€ 110
TVHET868A03	Receptor / calefactores	111	€ 350	TVPRS868A04W	Central / toldo	121	€ 138
TVHET868A04	Receptor / calefactores	111	€ 386	TVPRS868A12	Central / persianas	135	€ 110
TVHET868A07	Receptor / calefactores	111	€ 441	TVPRS868A24	Central / persianas	135	€ 110
TVHET868B01	Receptor / calefactores	110	€ 149	TVPRSD000M02	Slave / persianas	105	€ 110
TVLKIT-D100	Easy KIT	165	€ 154	TVPRSD868A02	ON/OFF	105	€ 149
TVLKIT-D220	Easy KIT	164	€ 154	TVPRT868A01T	Central / persianas	133	€ 110
TVLKIT-F100	Easy KIT	163	€ 165	TVPRV868A01	Central / persianas	135	€ 119
TVLKIT-F110	Easy KIT	163	€ 187	TVPRV868A24	Central / persianas	135	€ 110
TVLKIT-F414	Easy KIT	163	€ 260	TVRCD868A01	ON/OFF	104	€ 132
TVLKIT-L121S	Easy KIT	165	€ 132	TVRCD868A01KIT5	Easy KIT	165	€ 165
TVLKIT-L513	Easy KIT	164	€ 220	TVRCE868A01	Receptor / automatizaciones	85	€ 105
TVLRGBD000BST24	Slave / LED	94	€ 154	TVRCL868A02	ON/OFF	107	€ 116
TVLRGBD000ST24	Slave / LED	89	€ 110	TVRCL868A02F7	ON/OFF	107	€ 132
TVLRGBDU868BST24	Regulador de intensidad / LED	94	€ 220	TVRCL868A30	ON/OFF	107	€ 143
TVLRGBDU868ST24	Regulador de intensidad / LED	94	€ 187	TVRCL868A30K	Easy KIT	165	€ 165
TVLRGBW000ST25	Slave / LED	96	€ 127	TVRCL868A30KF	Easy KIT	164	€ 182
TVLRGBWW868ST24	Regulador de intensidad / LED	96	€ 232	TVRCL868A60	ON/OFF	106	€ 160
TVLSL5000ST24	Regulador de intensidad / LED	96	€ 220	TVRCM868A02	Receptor / automatizaciones	85	€ 89
TVLSRGBWU868ST25	Regulador de intensidad / LED	96	€ 204	TVRCM868A03BLE	Receptor / piscina	144	€ 218
TVLSTRD868SI24G	Regulador de intensidad / LED	89	€ 187	TVRCV868A01	Receptor / automatizaciones	85	€ 116
TVMIO868A02	Mio - transmisor	71	€ 40	TVRDS868B01	Central / portones	129	€ 232
TVMIO868A04	Mio - transmisor	72	€ 42	TVRGB00PSI24	Tarjeta LED / pérgola	119	€ 77
TVMIO868P02	Mio - transmisor	71	€ 35	TVRGBD000ST24	Slave / LED	89	€ 88
TVMIO868P04	Mio - transmisor	72	€ 37	TVRGBDSY868SL24	Slave / LED	93	€ 154
TVNOON868BM63L	Noon - transmisor	65	€ 83	TVRGBDSY868ST24	Regulador de intensidad / LED	93	€ 154
TVNOON868BMRC	Noon Touch - transmisor	65	€ 95	TVRGBDU868BST30	Regulador de intensidad / LED	95	€ 154
TVNOON868BP63L	Noon - transmisor	65	€ 72	TVRGBDU868DT24	Regulador de intensidad / LED	94	€ 154
TVNOON868NM63L	Noon - transmisor	65	€ 83	TVRGBDU868NT24	Regulador de intensidad / LED	94	€ 138
TVNOON868NMRC	Noon Touch - transmisor	65	€ 95	TVRGBDU868ST30	Regulador de intensidad / LED	93	€ 121
TVNOON868NP63L	Noon - transmisor	65	€ 72	TVRGBW000ST25	Regulador de intensidad / LED	95	€ 105
TVPL4868AC4MD	Central / toldo	121	€ 209	TVRGBW00PSI24	Tarjeta LED / pérgola	119	€ 77
TVPLA868AC2	Central / pérgola	117	€ 232	TVRGBWW868ST24	Regulador de intensidad / LED	95	€ 165
TVPLA868CC3EN	Central / pérgola	114	€ 261	TVRRL868G02P	ON/OFF	104	€ 99
TVPLA868CC3S	Central / pérgola	114	€ 250	TVRRL868G03P	ON/OFF	104	€ 105

CÓDIGO/MODELO	CATEGORÍA PRODUCTO	PAG.	EURO €	CÓDIGO/MODELO	CATEGORÍA PRODUCTO	PAG.	EURO €
TVRRL868GS02	ON/OFF	105	€ 99	TVTXI868NN01G	Intense - transmisor	62	€ 41
TVRRL868GS03	ON/OFF	105	€ 105	TVTXI868NN02	Intense - transmisor	63	€ 43
TVRSP868A01	Central / portones	130	€ 143	TVTXI868NN02G	Intense - transmisor	62	€ 43
TVRTR868B01	Repetidor de señal	161	€ 171	TVTXI868NN03	Intense - transmisor	63	€ 45
TVSLC868A01	Eos - transmisor	80	€ 77	TVTXI868NN03L	Intense - transmisor	63	€ 45
TVSLIM868C10MH	Central / pérgola	115	€ 333	TVTXI868NN04	Intense - transmisor	63	€ 49
TVSLIM868C15LH	Central / pérgola	116	€ 364	TVTXI868NN06	Intense - transmisor	64	€ 53
TVSLIM868C15MH	Central / pérgola	115	€ 364	TVTXI868NN06L	Intense - transmisor	64	€ 53
TVSLIM868C20LH	Central / pérgola	116	€ 380	TVTXI868NN07	Intense - transmisor	64	€ 55
TVSLIM868C20MH	Central / pérgola	115	€ 380	TVTXI868OD07	Intense - transmisor	64	€ 66
TVSLIM868C24LH	Central / pérgola	116	€ 395	TVTXK868A04	TXK - transmisor	74	€ 94
TVSLIM868C24TH	Central / pérgola	115	€ 395	TVTXK868B04	TXK - transmisor	74	€ 94
TVSRGBWU868ST25	Regulador de intensidad / LED	95	€ 138	TVTXK868B04PO	TXK - transmisor	74	€ 94
TVSRW868C	Regulador de intensidad / LED	92	€ 148	TVTXL868A04C	TXL - transmisor	75	€ 73
TVSTICK868NT10	Regulador de intensidad / LED	91	€ 232	TVTXL868A04C-24	TXL - transmisor	75	€ 73
TVSTICK868NT11	Regulador de intensidad / LED	91	€ 265	TVTXL868B02	TXL - transmisor	75	€ 61
TVSTICK868NT26	Regulador de intensidad / LED	91	€ 139	TVTXL868R02	TXL - transmisor	75	€ 73
TVSTICK868NT27	Regulador de intensidad / LED	91	€ 165	TVTXM868A02	Mouse - transmisor	74	€ 43
TVSTICK868NT28	Regulador de intensidad / LED	91	€ 198	TVTXM868N02	Mouse - transmisor	74	€ 43
TVSTICK868PB15	Regulador de intensidad / LED	92	€ 328	TVTXP868A02PO	TXP - transmisor	73	€ 39
TVSTICK868PB20	Regulador de intensidad / LED	92	€ 369	TVTXP868A04PO	TXP - transmisor	73	€ 40
TVSTICK868PB24	Regulador de intensidad / LED	92	€ 380	TVTXP868N01	TXP - transmisor	72	€ 37
TVSTRD00PSI24	Tarjeta LED / pérgola	119	€ 69	TVTXP868N02	TXP - transmisor	73	€ 39
TVSTRD868BSI24G	Regulador de intensidad / LED	90	€ 154	TVTXP868N04	TXP - transmisor	73	€ 40
TVSTRD868BST24M	Regulador de intensidad / LED	90	€ 154	TVTXQ868A03	Pod - transmisor	70	€ 50
TVSTRD868DI24G	Regulador de intensidad / LED	90	€ 160	TVTXQ868A07	Pod - transmisor	71	€ 61
TVSTRD868NT24	Regulador de intensidad / LED	91	€ 138	TVTXQ868A18	Pod - transmisor	70	€ 55
TVSTRD868SI24G	Regulador de intensidad / LED	89	€ 121	TVTXQ868A42	Pod - transmisor	71	€ 66
TVSTRDMX000DI24	Regulador de intensidad / LED	96	€ 193	TVTXQ868S03	Pod - transmisor	70	€ 50
TVSTRDW868ST30	Regulador de intensidad / LED	93	€ 121	TVZ00N868WN	Zoon - transmisor	56	€ 190
TVSUN868A01	Control LED / parasoles	127	€ 331	TXK433B04	433 - transmisor	139	€ 94
TVSUN868A01K	Control LED / parasoles	127	€ 496	TXK433B04WHI	433 - transmisor	139	€ 94
TVSUN868A01K3	Control LED / parasoles	127	€ 496	TXP433A01	433 - transmisor	138	€ 30
TVSW868A03	Sensor	79	€ 198	TXP433A02	433 - transmisor	138	€ 32
TVTLL868N30	Green Mouse - transmisor	80	€ 77	TXP433A04	433 - transmisor	138	€ 34
TVTRX232	RS232 - Transceptor	84	€ 309	TXR433A01	433 - transmisor	139	€ 30
TVTXI868BB01	Intense - transmisor	62	€ 41	TXR433A02	433 - transmisor	139	€ 32
TVTXI868BB01G	Intense - transmisor	62	€ 41	TXR433A04	433 - transmisor	139	€ 34
TVTXI868BB02	Intense - transmisor	63	€ 43	TXR433A12	433 - transmisor	139	€ 65
TVTXI868BB02G	Intense - transmisor	62	€ 43	TXR434A02	433 - transmisor	139	€ 30
TVTXI868BB03	Intense - transmisor	63	€ 45	V001	Accesorio / calefactores	111	€ 44
TVTXI868BB03L	Intense - transmisor	63	€ 45	W002	Conector	159	€ 11
TVTXI868BB04	Intense - transmisor	63	€ 49	W003	Conector	159	€ 11
TVTXI868BB06	Intense - transmisor	64	€ 53				
TVTXI868BB06L	Intense - transmisor	64	€ 53				
TVTXI868BB07	Intense - transmisor	64	€ 55				
TVTXI868NN01	Intense - transmisor	62	€ 41				

CONDICIONES DE VENTA

1. OBJETO

Las presentes Condiciones Generales de Venta (en adelante “Condiciones Generales de Venta”) junto a las condiciones específicas indicadas en la confirmación de orden de Teleco (en adelante “Confirmación/nes del Orden”) regulan todas las ventas de Productos de Teleco a cualquier comprador, como identificado en la respectiva Confirmación de Orden (en adelante denominado el “Cliente”), y se aplicarán en forma exclusiva a todos los contratos de venta entre Teleco y el Cliente. Cada orden del Cliente (en adelante denominado “Orden/es de compra”), debe ser enviado a Teleco en forma escrita y debe ser considerado fijo y vinculante para el Cliente, hasta la recepción de la correspondiente Confirmación de Orden de Teleco, y en cualquier caso al menos 15 días desde la recepción por parte de Teleco. Los órdenes de compra se considerarán aceptadas por Teleco y vinculantes para ambas partes del presente acuerdo, al momento de la recepción por parte del Cliente de la correspondiente Confirmación de Orden. Eventuales modificaciones, correcciones, excepciones y / o de anulación introducidas en las presentes Condiciones Generales de Venta deben ser acordadas exclusivamente por escrito por las partes en cuestión y ser aceptadas expresamente en forma escrita por Teleco. Teleco y el Cliente acuerdan que en caso de conflicto entre las disposiciones de las presentes Condiciones Generales de Venta y la Confirmación de Orden, prevalecerá esta última. Además, las presentes Condiciones Generales de Venta, prevalecerán sobre cualquier otra condición o acuerdo indicado por el Cliente. Las presentes Condiciones Generales de Venta se aplicarán también a las compañías afiliadas de Teleco, en virtud del art. 2359 cc.

2. PRODUCTOS Y PROPIEDAD INTELECTUAL

Las presentes Condiciones Generales de Venta se aplicarán a la venta de los productos de Teleco, incluido los indicados en las listas de precios y los catálogos de Teleco (en adelante denominados “Productos”). Se entiende que las listas de precios y los catálogos de Teleco no constituyen una oferta formal de Teleco, que queda libre de modificar sus listas de precios y catálogos en cualquier momento, sin ninguna obligación de preaviso. Teleco se reserva también el derecho de introducir modificaciones en los Productos sin necesidad de preaviso al Cliente. Excepto para la ejecución de una Orden de Compra a raíz de una Confirmación de Orden, Teleco se reserva la facultad de suspender y / o cesar la producción de Productos en cualquier momento, cuando las necesidades del mercado y / o de producción lo exijan, sin la necesidad de preaviso al Cliente; en este caso el Cliente no tendrá el derecho de reclamar o protestar. El Cliente reconoce expresamente que Teleco posee el título de las patentes y otros derechos industriales sobre los Productos. El Cliente se compromete a no eliminar, no modificar la marca de Teleco sobre Productos y a no confundir la marca distintiva de Teleco, añadiendo otras marcas o signos, sin el previo consentimiento escrito de Teleco.

3. ENTREGA

Teleco hará todo lo posible para respetar los tiempos de entrega, como indicados en la Confirmación de Orden, que en cualquier caso no son obligatorios, sino puramente indicativos. Las partes están de acuerdo que la entrega de los Productos se realizará Ex Works - franco fábrica, (Incoterms 2000) - Colle Umberto (TV - Italia). La entrega de una cantidad de Productos superior o inferior al 5%, respecto a la cantidad ordenada por el Cliente, y aceptada por Teleco, ha de considerarse compatible y conforme al Orden de Compra. Si el Cliente no retira, o no hace retirar rápidamente los Productos, que han sido declarados y comunicado por Teleco como listos para la entrega, Teleco en el plazo de 15 días, tendrá el derecho de rescindir la Confirmación de Orden, sin tener ninguna responsabilidad, y tendrá también el derecho de solicitar los daños al Cliente. Si el Cliente suministra los Productos a terceros, el Cliente se compromete a informar a sus Clientes respecto al uso específico y como usar de modo adecuada los Productos. También en este caso el Cliente seguirá siendo responsable hacia Teleco a efectos de las presentes Condiciones Generales de Venta.

4. RESERVA DE PROPIEDAD

El Cliente toma nota y acepta expresamente que los Productos siguen siendo propiedad de Teleco, hasta el pago total por parte del Cliente de su respectivo precio total, en virtud del art. 1523 cc y sig., y en el caso de pago con pagarés o cheques, hasta cuando los correspondientes valores estén disponibles en Teleco. Sin embargo, las partes acuerdan que todos los riesgos derivados de la pérdida o daños a los Productos por cualquier motivo, pasan a cargo del Cliente al momento de la entrega. En caso de retraso injustificado, o de falta de pago por parte del Cliente, antes de la fecha de vencimiento acordada, Teleco tendrá el derecho de solicitar la restitución inmediata de los Productos y el Cliente se compromete, desde ese momento, a devolverlos inmediatamente a Teleco. La citada reserva de propiedad se aplica también a los acuerdos de pago a plazos entre Teleco y el Cliente, en virtud del art. 1523 cc. En ese caso, cuando el Cliente incumpla el plazo de pago, incluso de una sola cuota, Teleco tendrá el derecho de disolver inmediatamente el contrato de venta, retener los pagos de las cuotas ya recibidas en virtud del art. 1523 CC, y reclamar daños adicionales.

5. PRECIO Y PAGO

Los precios de los Productos se indican en la lista de precios de Teleco (si aplicable), y resultan vinculantes para Teleco, tras la emisión de la Confirmación de Orden. Los precios no incluyen el transporte, impuestos, gastos de envío de los Productos, o cualquier otro coste, que no esté expresamente indicado en la Confirmación de Orden. Una vez entregados los Productos, el Cliente deberá realizar los pagos de inmediato, con la factura correspondiente. El pago se considerará efectuado, cuando se encuentra a disposición de Teleco. Teleco declina expresamente cualquier tipo de responsabilidad por posibles errores de transcripción en el catálogo de precios de Teleco. El Cliente no tendrá el derecho a realizar ninguna retención de pago o de compensar pagos, según sus propios reclamos (si existen) contra Teleco. La falta de pago o el retraso en el pago respecto a la fecha de vencimiento acordada en la Orden de Compra, dará derecho a Teleco de reivindicar intereses de demora a la tasa determinada en virtud del D. Lgs. 231 / 2002 (y sucesivas modificaciones), a partir de la fecha de vencimiento acordada. El incumplimiento, incluso de una sola cuota del pago, implica la caducidad por parte del Cliente del beneficio del plazo de las cuotas, en cuyo caso el Cliente estará obligado a pagar de inmediato a Teleco el precio completo de los pedidos ya satisfechos o a punto de ser satisfecho. Además, Teleco tendrá el derecho de invocar los artículos 1460 y 1461 cc y suspender cualquier pedido en curso relativos a uno o varios pedidos ya confirmados por Teleco.

6. GARANTÍA

Teleco garantiza que los Productos son realizados con materiales de alta calidad y han superado los test de calidad de alto nivel de calidad de Teleco. La garantía de Teleco abarca el periodo de 12 meses, a partir de la fecha de entrega de los Productos, o 24 meses desde la fecha de entrega de los Productos, en el caso de que el Cliente utilice los Productos como consumidor final, fuera de la propia actividad comercial / profesional y no sea una persona / entidad jurídica. La garantía de Teleco no podrá en ningún caso ser suspendida o prolongada, ni siquiera por falta de uso de los Productos, debido a intervenciones de reparación / sustitución, cubiertos por garantía. El Cliente se compromete a comunicar por escrito a Teleco, dentro de los 8 días de la entrega de los Productos, la existencia de anomalías o deficiencias de los Productos, en términos de cantidad o calidad. Posteriormente, tanto el suministro como los Productos serán considerados definitivamente e irrevocablemente aceptados por el Cliente. La presencia de defectos ocultos de los Productos, que no pueden ser observados al momento de la entrega, deberá ser comunicados por escrito y sin excepción, a Teleco dentro de los 8 días desde el descubrimiento. El contenido de la garantía de Teleco prevé la reparación o sustitución del Producto defectuoso y no conforme, a discreción de Teleco. El Cliente toma nota y acepta que las partes originales de los Productos, que se sustituyen en garantía y retenida por Teleco, son propiedad de Teleco. El Cliente reconoce y acepta que todos los costes de transporte y embalaje asociados a los servicios de garantía de Teleco correrán a cargo del Cliente. La garantía de Teleco sólo cubre los defectos materiales o de producción, que serán notificados y señalados por escrito del Cliente, como indicado anteriormente, en condiciones normales de uso del Producto. En ningún caso la garantía de Teleco podrá ser extendida a defectos causados por insuficiente o inadecuado mantenimiento o conservación, por un uso no correcto / manipulación, o cualquier uso de los Productos por parte del Cliente, distinto de las correspondientes instrucciones, por el normal desgaste y / o por reparaciones o intervenciones (incluido pero no limitado al uso de repuestos no originales), efectuados por parte de terceros no autorizados, sin el previo consentimiento escrito de Teleco.

7. ASESORAMIENTO TÉCNICO

Teleco proporciona asesoramiento técnico según su mejor conocimiento y experiencia; sin embargo, el Cliente se compromete a aplicar la debida diligencia en la verificación de la aplicabilidad del asesoramiento técnico de Teleco a sus condiciones de producción o aplicaciones particulares.

8. RESPONSABILIDAD

Teleco excluye expresamente cualquier tipo de responsabilidad por daños directos, indirectos, accidentales, derivados, pérdidas, reducción de la producción del Cliente, que puedan derivar de los Productos (o estar relacionado con estos), excluyendo también, en la medida de lo posible, responsabilidades derivadas por productos defectuosos o no conformes; el Cliente desde ahora renuncia irrevocablemente y excluye cualquier tipo de solicitud de indemnizaciones por daños en este ámbito.

9. SEGURO Y RETIRO-LLAMADA DE LOS PRODUCTOS

El Cliente se compromete a mantener con sus propios costes seguros de responsabilidad por producto defectuoso y para las acciones de retirada-llamada de los Productos que cubran los daños a terceros. El Cliente se compromete asimismo a mantener en este ámbito una cobertura adecuada y suficiente, al menos hasta un importe de consuetudinario. El Cliente reconoce expresamente que dicha cobertura no podrá ser inferior a € 1 millón. El Cliente se compromete desde ahora a presentar, a pedido de Teleco, un certificado de seguro detallado de dicha cobertura.

10. CONFIDENCIALIDAD

Está prohibido al Cliente revelar cualquier información técnica y/o comercial de Teleco, y/o cualquier otro dato que pueda conocer durante la relación contractual con Teleco. Teleco se reserva el derecho de solicitar el resarcimiento de daños, en caso de violación por parte del Cliente de la obligación de confidencialidad que figura más arriba.

11. RESOLUCIÓN

El Cliente reconoce expresamente y acepta el derecho de Teleco de rescindir, en cualquier momento, cada uno de los contratos de venta que acompañan a las presentes Condiciones Generales de Venta, y detener las entregas de Productos al Cliente, sin incurrir en ninguna penalización, y / o responsabilidad u obligación de devolver los anticipos recibidos, cuando existan conflictos y procesos monitorios, ordinarios y / o de insolvencia, o incluso procedimientos extrajudiciales a cargo del Cliente. En caso de falta de pago, que implique la consiguiente pérdida de confianza con respecto al cumplimiento real por parte del Cliente, Teleco se reserva a partir de ahora el derecho de disolver las presentes Condiciones Generales de Venta, en virtud del artículo 1456 cc.

12. DATOS PERSONALES

El Cliente autoriza expresamente el tratamiento, la comunicación y la difusión de los propios datos personales por parte de Teleco y de Teleco Automation Group, en base a las disposiciones del D.Lgs. 196/2003. El Cliente declara además de tener conocimiento de sus derechos contemplados en el art. 7 D.Lgs. 196/2003. El responsable del tratamiento de los datos personales en Teleco es el sig Borsoi Luigi.

13. LEY APLICABLE Y JURISDICCIÓN COMPETENTE

Las presentes Condiciones Generales de Venta y las respectivas Confirmaciones de Orden se registrarán exclusivamente por la ley italiana, con exclusión específica de la aplicación de la Convención de Viena sobre la venta internacional de mercancías - 1980. Para cualquier disputa, reclamo o desacuerdo que pudiera surgir entre el Cliente y Teleco, en relación a las presentes Condiciones Generales de Venta, las Confirmaciones de Orden y los respectivos acuerdos de compraventa, el Tribunal de Treviso será exclusivamente competente.

14. FUERZA MAYOR

Teleco y el Cliente concuerdan considerar las siguientes situaciones como causa de fuerza mayor: disputas industriales, huelgas, cierres patronales, revueltas, incendios, inundaciones, guerras, embargo, restricciones monetarias u otras circunstancias fuera del control de las partes. La parte que pretende valerse de la condición de fuerza mayor deberá notificar por escrito a la otra parte, sin demora alguna, la contingencia y la terminación respectiva de estas condiciones. Un acontecimiento de fuerza mayor, que dure más de 3 meses, dará a Teleco el derecho de suspender cualquier orden y/o venta pendiente, que esté vinculada a las presentes Condiciones Generales de Venta y a las Confirmaciones de Orden, sin incurrir en ningún tipo de responsabilidad o daño.

15. PROHIBICIÓN DE CESIÓN

El Cliente tiene prohibido ceder a terceros las presentes Condiciones Generales de Venta o sus respectivas Confirmaciones de Orden, sin el previo consentimiento escrito de Teleco.

16. CLÁUSULA SALVATORIA

Si una o más cláusulas de las presentes Condiciones Generales de Venta (o parte de ellas), o la Confirmación de Orden, resultaran legalmente no válidas, deberán ser sustituidas con una disposición válida, que tenga el contenido económico lo más parecido posible a la existente; todas las demás cláusulas seguirán intactas.

CONTACTOS

SEDE

TELECO AUTOMATION S.R.L.

Via dell'Artigianato, 16
31014 Colle Umberto (TV)
Italy
+39 0438 388511
info@telecoautomation.com

RAMAS

TELECO AUTOMATION FRANCE

10 Rue Fulgencio Gimenez
Parc Generation 3
69120 Vaulx en Velin
France
+33 (0)472 145080
info.fr@telecoautomation.com

TELECO AUTOMATION GMBH

Hallbergmooser Str. 5
85445 Oberding / Schwaig
Deutschland
+49 (0)8122 9563024
info@telecoautomation.de

TELECO AUTOMATION BENELUX SPRL

Rue de la Maîtrise, 5B
1400 Nivelles
Belgium
+32 67561967
info@telecoautomation.be

TELECO AUTOMATION IBÉRICA S.L.

Pol. Ind. El Rubial – Calle 3 – 11A
03400 Villena, Alicante
Spain
+34 966 168224
administracion.ti@telecoautomation.com

TELECO AUTOMATION OCEANIA PTY LTD

Unit 6, 3-9 Octal Street
Yatala, QLD 4207
Australia
+61 (07)5502 7801
info@telecoautomation.com.au

A BRAND OF **SOMFY** GROUP

www.telecoautomation.com